



PORTES D'INTERIEUR

NOUVEAU Portes de loft en acier et portes tout en verre design loft

HÖRMANN





4

Les bonnes raisons
de choisir les portes
d'intérieur Hörmann



12

Inspirations



70

Design
Équipement
Accessoires

Responsable depuis des générations

Forte d'une expérience de plus de 85 ans en tant que spécialiste en menuiserie, l'entreprise familiale Hörmann engage sa responsabilité envers les générations passées, présentes et futures. C'est la raison pour laquelle l'engagement écologique est si important pour nous. A cet effet, nous élaborons des solutions innovantes pour des produits durables et une protection environnementale intelligente.



« UN NOM SE FORGE PAR LE TRAVAIL. »

August Hörmann

Répondant fièrement aux attentes du fondateur de la société, la marque Hörmann est synonyme d'une véritable qualité et compte parmi les leaders européens du secteur de la menuiserie. Grâce au vaste réseau de vente et de service, Hörmann se positionne comme votre partenaire international performant pour une menuiserie de qualité.



UNE GESTION FORESTIERE DURABLE. Nous accordons une grande importance aux bois issus de gestion durable pour l'achat de nos matières premières. Notre responsabilité : préserver cette matière première renouvelable et respectueuse de l'environnement en quantité suffisante pour les futures générations, afin que les forêts continuent à remplir leurs fonctions écologiques et sociales.

100 % NEUTRE EN CARBONE. Hörmann montre le bon exemple, en couvrant 100 % de ses besoins énergétiques sur le territoire allemand avec du courant vert. Un système de gestion énergétique intelligent et certifié, allié à un envoi postal neutre en émissions de CO₂ et au recyclage de matières premières, permet d'économiser chaque année plus de 40000 tonnes de CO₂. De plus, nous compensons en intégralité les émissions inévitables pour la production de nos portes d'intérieur en promouvant l'énergie éolienne et en soutenant des projets de reboisement en coopération avec ClimatePartner. C'est pourquoi toutes les portes d'intérieur Hörmann sont porteuses du label « Neutre en carbone ».



Vous trouverez de plus amples informations sur www.hormann.be/fr/entreprise/environnement/



Climatiquement neutre
Produit
ClimatePartner.com/14241-2007-1001



La qualité de marque « made in Germany »



L'entreprise familiale Hörmann offre toutes les menuiseries importantes pour la construction et la rénovation d'une seule source. Elles sont fabriquées dans des usines spécialisées suivant des procédés de fabrication à la pointe de la technique. En outre, nos collaborateurs hautement qualifiés travaillent constamment à la mise au point de nouveaux produits, d'évolutions permanentes et d'améliorations de détails. Il en résulte de nombreux brevets et avantages commerciaux décisifs.



LONGEVITE GARANTIE. Les portes sont développées et produites au sein même des usines Hörmann. Les tests de longévité menés en conditions réelles assurent des produits en série élaborés et caractérisés par la qualité Hörmann. Grâce à ces tests et à une assurance-qualité sans compromis, vous avez la certitude d'acquérir une porte d'intérieur « pour la vie », qui vous donnera entière satisfaction durant de longues années.

QUALITE DE MENUISERIE CONVAINCANTE. Pour la fabrication de nos portes et de nos huisseries, nous utilisons exclusivement des dérivés de bois de grande qualité. Les raccords vissés assurent un ajustement optimal pour des huisseries d'une parfaite uniformité, tandis que les renforcements de cadre du panneau de porte et les robustes ferrures garantissent une stabilité et une résistance maximales. Le procédé de fabrication moderne créé par nos soins pour la surface Duradecor nous permet d'atteindre une qualité élevée en continu ainsi qu'une résistance aux chocs de 48 % supérieure en moyenne aux surfaces CPL testées d'autres fabricants.

  	
<h2>KURZBERICHT</h2>	
Auftrags-Nr.: 2713082-2013 Seite 1 von 3	
Auftraggeber (AG):	Hörmann KG Verkaufsgesellschaft Lphüder Weg 34 - 38 33803 Steinhagen
Auftrag vom:	11.03.2013
Prüfgegenstand:	5 Türblätter mit CPL-Beschichtung (Variante 1 + 6) verschiedener Hersteller 3 Türblätter mit Duradecor-Beschichtung (Variante 7 - 9) von Hörmann
Prüfannahme:	Anlieferung durch AG am 14.03.2013
Prüfauftrag:	Durchführung ausgewählter Prüfungen an Türblattoberflächen
Prüfgrundlagen:	<ol style="list-style-type: none"> 1. Bestimmung der Fleckenempfindlichkeit nach EN 12720/ DIN EN/TS 16209 2. Bestimmung des Verhaltens bei Stoßbeanspruchung mit einer kleinen Kugel gemäß den Prüfbedingungen der EN 438-2:2005, Abschnitt 20 3. Bestimmung der Kratzfestigkeit gemäß EN 15186 Verfahren B 4. Bestimmung der Taupfestigkeit gemäß IHD-W-463 und Beurteilung der Prüfflächen gemäß den Bewertungsstufen 5. Bestimmung des Verhaltens bei Abriebbeanspruchung nach EN 438-2:2005, Abschnitt 10 6. Bestimmung der Luftdichtheit gemäß DIN EN 438-2, Pkt. 27 7. Bestimmung des Verhaltens gegenüber Wasserdampf gemäß EN 438-2:2005, Abschnitt 14 8. Bestimmung des Verhaltens gegenüber trockener Hitze gemäß EN 12722/ Klassifizierung nach DIN 68863 Teil 7/ DIN EN/TS 16209 9. Bestimmung des Verhaltens gegenüber feuchter Hitze gemäß EN 12721/ Klassifizierung nach DIN 68863 Teil 8/ DIN EN/TS 16209 10. Bestimmung der Haftfestigkeit der Beschichtung in Anlehnung an DIN EN ISO 4624 11. Bestimmung der Wasserdampfdurchlässigkeit mittels Bestimmung der Wasseraufnahme bei einer Lagerung von 14 Tagen bei 20 °C/ 98 % relativer Luftfeuchte, Angabe der Wasseraufnahmemenge in g/m² 12. Bestimmung der Wuchbeständigkeit nach IHD-W-471
<small>Der Prüfbericht enthält 3 Seiten. Eine ausgangswise Vervollständigung bedarf der schriftlichen Genehmigung des EPH. Die Prüfergebnisse beziehen sich ausschließlich auf die geprüften Materialen.</small>	

L'expression de la qualité dans la forme et le design

Tout est une affaire de style ! Si vous êtes à la recherche de portes d'intérieur s'intégrant harmonieusement à votre habitat, la surface haut de gamme Duradecor saura vous séduire avec ses couleurs brillantes, ses décors bois plus vrais que nature ou ses structures affirmées. Nous vous proposons également un large choix de surfaces en laque véritable et de placages en bois véritable, ou encore un film d'apprêt peignable vous permettant de réaliser vous-même la finition de vos portes d'intérieur. Difficile de faire plus personnalisé !





Duradecor
Résistance maximale
aux chocs

RESISTANCE LONGUE DUREE. Avec une résistance aux chocs de 48 % supérieure en moyenne aux surfaces CPL d'autres fabricants, la surface haut de gamme Duradecor présente un net avantage. Elle est aussi particulièrement facile d'entretien, thermorésistante et presque aussi robuste qu'un plan de travail de cuisine.



**Protection
latérale 4Protect**

BORDS ROBUSTES. La protection latérale 4Protect des portes à vantail affleurant et des portes avec recouvrement de feuillure à bords droits assure une résistance élevée aux chocs, à l'usure et aux rayures. De nombreuses portes à surface Duradecor sont ainsi à l'épreuve des agressions du quotidien.

BLANCHEUR HOMOGENE. Toutes les portes à surface Duradecor blanche bénéficient d'un laquage spécial du bord à recouvrement de feuillure qui leur confère une apparence parfaitement uniforme. Pour les portes à bords droits, la protection latérale 4Protect opère en outre une parfaite transition au panneau de porte. Vous profitez ainsi d'une porte à la blancheur uniforme, sans la classique démarcation des bords des portes traditionnelles.

→ Vous trouverez plus d'informations au sujet de la protection latérale 4Protect à la page 85.

Protection latérale 4Protect avec aspect uniforme pour les portes à vantail affleurant et les portes avec recouvrement de feuillure à bords droits



Le cadre d'une longue durée de vie

Avec nos huisseries haut de gamme en bois et en acier, vous profitez d'un double avantage, puisque nos huisseries à l'aspect esthétique et élégant contribuent à un intérieur agréable, tout en étant d'une extrême longévité. Grâce à leur construction robuste et de grande qualité, elles sont à toute épreuve et restent faciles à entretenir année après année.





HUISSERIE EN BOIS DE QUALITE.

L'élégant rayon de courbure de 3 mm **1** vous séduira par sa forme rectangulaire moderne et sa finition de bord harmonieuse. Le profilé intérieur de 25 mm d'épaisseur **2** assure une stabilité élevée, tandis que la surface haut de gamme Duradecor **3** rend l'huissérie particulièrement résistante aux chocs et aux rayures.

→ Vous trouverez plus d'informations à partir de la page 72.



ROBUSTE HUISSERIE EN ACIER

VARIOFIX. Outre les huisseries en bois de série, nos portes d'intérieur sont également disponibles avec l'huissérie en acier VarioFix qui bénéficie d'un revêtement à base de poudre. Les joints en angle sont soudés et poncés de manière plane, de sorte que les coupes d'onglet soient invisibles dans les coins. L'huissérie, robuste, résiste également aux petits accrochages avec l'aspirateur et garantit un jeu parfaitement homogène pour les portes à vantail affleurant puisqu'elle reste parfaitement stable après la pose. Grâce à sa galvanisation haut de gamme, l'huissérie n'a rien à craindre de l'eau de nettoyage.

Vous trouverez plus d'informations à la page 87.





Découvrez un nouvel art de vivre

Vous êtes à la recherche de portes d'intérieur de qualité au style moderne ou classique – dotées de larges vitrages, de détails élégants ou dans un attrayant design loft ? Hörmann a LA porte d'intérieur qui saura vous séduire et s'harmonisera parfaitement avec votre intérieur.



14 BaseLine



26 DesignLine Concepto



30 DesignLine



44 ClassicLine



50 GlassLine



56 Portes de loft en acier ■ **NOUVEAU**



60 Portes coulissantes



66 Portes de fonction et accessoires









BaseLine

ELEGANCE INTEMPORELLE. Le sentiment de bien-être est un critère essentiel pour votre habitat ? Avec les modèles de porte de la BaseLine, vous faites le bon choix. Le vantail de porte affleurant ou avec recouvrement de feuillure, combiné à la couleur ou au décor de votre choix, crée une atmosphère agréable, invitant à la détente. Découvrez toutes les possibilités aux pages suivantes.

Types de portes

-  Avec recouvrement de feuillure et bords arrondis
-  Avec recouvrement de feuillure et bords droits
-  Exécution affleurante

→ Vous trouverez plus d'informations sur les différents types de portes à la page 84.



Avec recouvrement de feuillure, à 1 vantail



Avec recouvrement de feuillure, à 2 vantaux



Avec recouvrement de feuillure, à 1 vantail avec vitrage DIN LA



Exécution affleurante, à 1 vantail avec vitrage LA 11



Exécution affleurante, à 1 vantail



Exécution affleurante, à 2 vantaux



Exécution affleurante, porte coulissante

PAGES 14 / 15. Porte en bois avec recouvrement de feuillure BaseLine, Duradecor laque blanche, béquille Linea acier inoxydable mat

A GAUCHE. Porte en bois avec recouvrement de feuillure BaseLine, Duradecor laque blanche, béquille Linea acier inoxydable mat





Duradecor
Résistance maximale
aux chocs



**Protection
latérale 4Protect**

DURADecor LISSE. Extrêmement résistante aux chocs, la surface Duradecor constitue le choix idéal pour votre habitat. Dans une laque blanche raffinée, un gris moderne ou un décor en bois cosy : ici, vous trouverez à coup sûr une porte d'intérieur qui répondra à vos attentes. Les portes à vantail affleurant et les portes avec recouvrement de feuillure à bords droits en surface Duradecor laque blanche, gris clair, gris poussière, surface structurée blanche, surface structurée gris clair ou frêne blanc sont équipées de série de la protection latérale 4Protect haut de gamme.

→ Vous trouverez plus d'informations au sujet de la surface Duradecor et de la protection latérale 4Protect à la page 9.

COULEURS ET DECORS

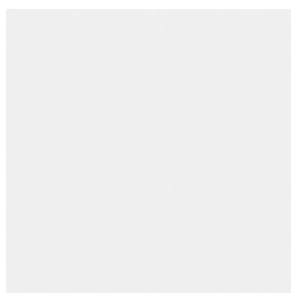

Laque blanche RAL 9016

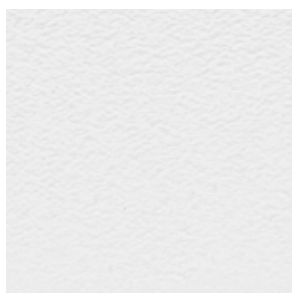

Surface structurée blanche

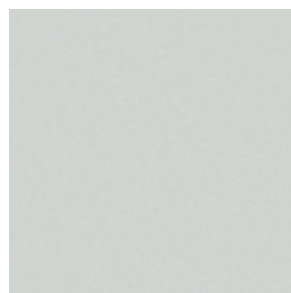

Gris clair RAL 7035

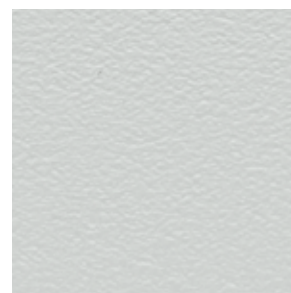

Surface structurée gris clair

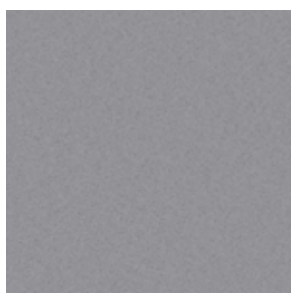

Gris poussière RAL 7037

■ NOUVEAU

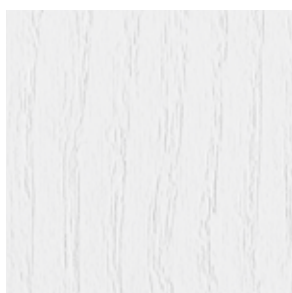

Frêne blanc



Erable canadien



Hêtre français

Pour des raisons techniques d'imprimerie, les teintes et décors représentés n'ont pas de caractère contractuel.

A GAUCHE. Porte en bois à vantail affleurant BaseLine, Duradecor gris poussière RAL 7037, bord contrasté 4Protect en noir, béquille Linea Planar black.edition





Duradecor
Résistance maximale
aux chocs



**Protection
latérale 4Protect**

DURADecOR STRUCTURE. Cette surface allie avec raffinement la sensation de bien-être du bois véritable au confort d'entretien. Une veinure en bois est structurée dans le panneau de porte et rend palpable la structure bois caractéristique. Les portes à vantail affleurant et les portes avec recouvrement de feuillure à bords droits en surface Duradecor structuré blanc brossé sont équipées de série de la protection latérale 4Protect haut de gamme.

→ Vous trouverez plus d'informations au sujet de la surface Duradecor et de la protection latérale 4Protect à la page 9.

DECORS



Chêne gris*



Chêne blanc*



Chêne sauvage*



Chêne brut*



Blanc brossé* ■ **NOUVEAU**



Pin brossé



Acacia italien



Chêne salé brossé



Chêne espagnol*



Noyer

Pour des raisons techniques d'imprimerie, les décors représentés n'ont pas de caractère contractuel.

* Egalement avec veinure verticale

A GAUCHE. Porte en bois à vantail affleurant BaseLine, Duradecor chêne sauvage à veinure verticale, bord contrasté 4Protect en noir, béquille Linea Planar black.edition





**Laquage brillant
en couleur**



**Couleur RAL
au choix**

LAQUE VÉRITABLE. Les portes en bois aux surfaces laquées ont un aspect particulièrement raffiné et élégant. Le laquage du bloc-porte complet – huisserie et panneau de porte sur une plaque support Duradecor blanche – garantit une surface homogène, des bords harmonieux ainsi qu’une couleur intense et brillante. Pour une porte d’intérieur personnalisée, vous avez le choix parmi tous les coloris du nuancier RAL. Concevez votre intérieur comme il vous plaît !

COULEURS PRÉFÉRENTIELLES

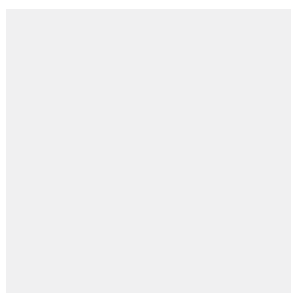

Blanc trafic RAL 9016



Blanc pur RAL 9010

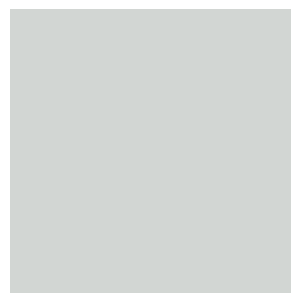

Gris clair RAL 7035



Taupe RAL 7048 ■ **NOUVEAU**



Gris poussière RAL 7037
■ **NOUVEAU**

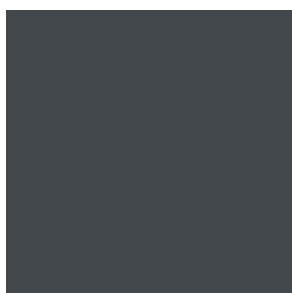

Gris anthracite RAL 7016

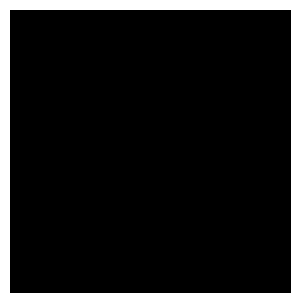

Noir foncé RAL 9005
■ **NOUVEAU**

Pour des raisons techniques d'imprimerie, les teintes représentées n'ont pas de caractère contractuel.



PLACAGE EN BOIS VÉRITABLE. Naturels, chaleureux, originaux :
fabriqués à partir de bois véritables haut de gamme, les placages en bois
Hörmann sont des pièces uniques.

PLACAGES



Erable*



Hêtre*



Chêne américain*



Chêne branchu*



Noyer américain*



Frêne



Limba



Limba à peindre



Chêne rouvre



Vieux chêne vernis mat



Vieux chêne huilé



Chêne teinté



Makoré



Acajou

Pour des raisons techniques d'imprimerie, les placages représentés n'ont pas de caractère contractuel.

* Egalement avec veinure verticale

A GAUCHE. Porte en bois avec recouvrement de feuillure BaseLine, placage en bois véritable chêne branchu à veinure verticale, béquille Linea acier inoxydable mat



DesignLine Concepto



Duradecor
Résistance maximale
aux chocs



**Protection
latérale 4Protect**

DesignLine Concepto est le choix idéal pour un aménagement moderne. Ses cinq couleurs tendance viennent se décliner en trois élégantes surfaces Duradecor. Vous pouvez ainsi mettre en place chez vous des concepts d'aménagement séduisants, tout en affirmant votre style. Tous les types de portes sont équipés de série de la protection latérale 4Protect haut de gamme.

Types de portes



Avec recouvrement de feuillure et bords arrondis



Avec recouvrement de feuillure et bords droits



Exécution affleurante

→ Vous trouverez plus d'informations au sujet de la surface Duradecor et de la protection latérale 4Protect à la page 9.

SURFACES

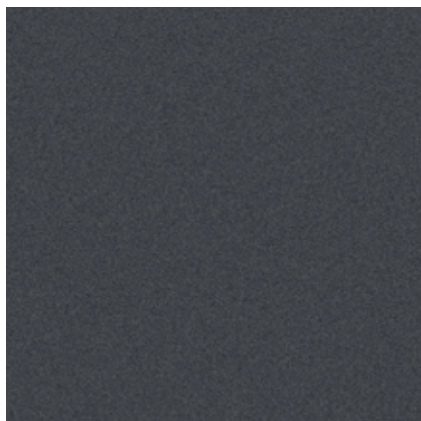

Ultramat

La surface satinée particulièrement noble séduit du point de vue esthétique et haptique au plus haut niveau. Ultramat allie une résistance élevée aux traces de doigts et aux salissures à un aspect mat inégalé.

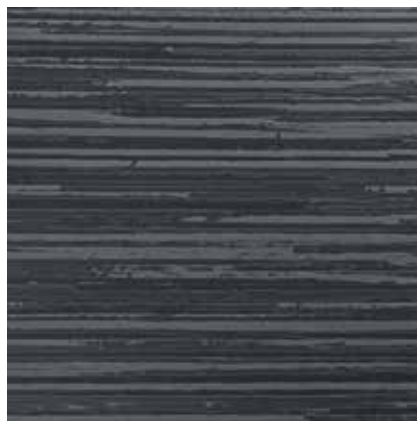

Ardoise

Cette surface structurée est idéale pour un design intérieur à la fois moderne et chaleureux. Le contraste brillant / mat de cette structure à relief crée une impression très agréable et naturelle. Cette variante est également disponible en tant que porte en verre.



Lin

Avec sa structure fine en relief, la surface Lin s'harmonise particulièrement bien avec les nuances de bois et convient à un style exigeant à la fois rustique et moderne. Robuste et facile d'entretien, la surface Lin est également proposée en tant que porte en verre.



Blanc trafic



DesignLine Concepto
Ultramat



DesignLine Concepto
Ardoise



DesignLine Concepto
Lin



ConceptoGlass
Ardoise



ConceptoGlass
Lin

Gris clair



DesignLine Concepto
Ultramat



DesignLine Concepto
Ardoise



DesignLine Concepto
Lin



ConceptoGlass
Ardoise



ConceptoGlass
Lin

Gris poussière ■ NOUVEAU



DesignLine Concepto
Ultramat



DesignLine Concepto
Ardoise



DesignLine Concepto
Lin



ConceptoGlass
Ardoise



ConceptoGlass
Lin

A DROITE. Porte en bois avec recouvrement de feuillure DesignLine Concepto, Lin, anthracite, béquille Karee black.edition et porte tout en verre ConceptoGlass, Lin, anthracite, set de ferrures Purista black.edition

Anthracite



DesignLine Concepto
Ultramat



DesignLine Concepto
Ardoise



DesignLine Concepto
Lin



ConceptoGlass
Ardoise



ConceptoGlass
Lin

Taupe



DesignLine Concepto
Ultramat



DesignLine Concepto
Ardoise



DesignLine Concepto
Lin



ConceptoGlass
Ardoise



ConceptoGlass
Lin

Pour des raisons techniques d'imprimerie, les teintes et surfaces représentées n'ont pas de caractère contractuel.







DesignLine Stripe 15

Avec ses rainures structurées, le motif Stripe vous offre un design raffiné et le petit plus qui fait toute la différence. Les portes à vantail affleurant et les portes avec recouvrement de feuillure à bords droits sont équipées de série de la protection latérale 4Protect haut de gamme.



→ Vous trouverez plus d'informations concernant la surface et les couleurs au chapitre BaseLine à la page 19.

Types de portes

-  Avec recouvrement de feuillure et bords droits
-  Exécution affleurante



Duradecor lisse

-  Laque blanche RAL 9016
 -  Gris poussière RAL 7037
- **NOUVEAU**



Stripe 15
Duradecor
Gris poussière RAL 7037
■ **NOUVEAU**



Stripe 15
Duradecor
Laque blanche RAL 9016



**Porte tout en verre assortie
GrooveGlas 15/5**
Surface vitrée transparente
(verre de sécurité trempé),
avec motif mati (sérigraphie)

A GAUCHE. Porte en bois avec recouvrement de feuillure DesignLine Stripe 15, Duradecor laque blanche, béquille Linea acier inoxydable mat





DesignLine Groove

GROOVE. Grâce à ses rainures fraisées dans le vantail de porte et à son laquage haut de gamme, l'élégance du motif Groove attire tous les regards. Pour une combinaison parfaite de portes en bois et en verre, nous vous proposons des portes tout en verre assorties aux motifs DesignLine Groove.

→ Vous trouverez plus d'informations concernant la surface et les couleurs au chapitre BaseLine à la page 23.

Types de portes

-  Avec recouvrement de feuillure et bords arrondis
-  Avec recouvrement de feuillure et bords droits
-  Exécution affleurante

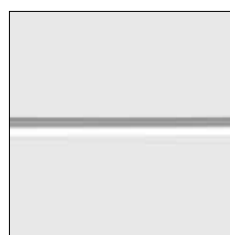

Laque véritable

-  Blanc trafic RAL 9016
-  Blanc pur RAL 9010
-  Gris clair RAL 7035
-  Taupe RAL 7048
-  Gris poussière RAL 7037
-  Gris anthracite RAL 7016
-  Noir foncé RAL 9005
-  Couleur RAL au choix



Groove 14
Laque véritable
Blanc trafic RAL 9016



GrooveGlas 14
Surface vitrée matie (verre de sécurité trempé, sablage), avec motif transparent



GrooveGlas 14
Surface vitrée transparente (verre de sécurité trempé), avec motif mati (sablage)

A GAUCHE. Porte en bois avec recouvrement de feuillure DesignLine Groove 50, laque véritable noir foncé RAL 9005, béquille Linea acier inoxydable mat



Groove 3



Groove 13



GrooveGlas 13
Surface vitrée
transparente (verre de
sécurité trempé), avec
motif mati (sablage)



Groove 15



GrooveGlas 15/5
Surface vitrée matie (verre
de sécurité trempé,
sablage), avec motif
transparent



Groove 20



GrooveGlas 20
Surface vitrée
transparente (verre de
sécurité trempé), avec
motif mati (sablage)



GrooveGlas 20
Surface vitrée matie
(verre de sécurité trempé,
sablage), avec motif
transparent



Groove 21



Groove 22



GrooveGlas 29
Surface vitrée
transparente (verre de
sécurité trempé), avec
motif mati (sablage)



GrooveGlas 29
Surface vitrée
transparente (verre de
sécurité trempé), avec
motif mati (sablage)



Groove 31



Groove 34



Groove 39

Toutes les portes en bois sont réalisées en laque véritable, blanc trafic RAL 9016



GrooveGlas 15/5
Surface vitrée transparente (verre de sécurité trempé), avec motif mati (sérigraphie)



Groove 16



GrooveGlas 16
Surface vitrée transparente (verre de sécurité trempé), avec motif mati (sablage)



Groove 18



Groove 19



Groove 23



GrooveGlas 23
Surface vitrée transparente (verre de sécurité trempé), avec motif mati (sablage)



GrooveGlas 23
Surface vitrée matie (verre de sécurité trempé, sablage), avec motif transparent



Groove 27



Groove 29



Groove 44



Groove 49



Groove 50



GrooveGlas 50
Surface vitrée transparente (verre de sécurité trempé), avec motif mati (sablage)



Groove 51



GrooveGlas 51
Surface vitrée matie
(verre de sécurité trempé,
sablage), avec motif
transparent



Groove 53



Groove 54



Groove 55



Groove 56



Groove 78



Groove 85



GrooveGlas 85
Surface vitrée matie
(verre de sécurité trempé,
sablage), avec motif
transparent



Groove 86



Groove 87



Groove 88



Groove 89



Groove 92



Groove 93

Toutes les portes en bois sont réalisées en laque véritable, blanc trafic RAL 9016

A DROITE. Porte en bois avec recouvrement de feuillure DesignLine Groove 85,
laque véritable blanc trafic RAL 9016, béquille Linea acier inoxydable mat







DesignLine Steel

DesignLine Plain

STEEL. Les parements en applique à la finition acier inoxydable du motif Steel incarnent un design moderne.

PLAIN. Les parements incrustés à pose affleurante confèrent au motif Plain une touche d'élégance. Pour une conception de porte moderne et exclusive, les parements se déclinent en 4 finitions : acier inoxydable **1** et désormais en noir **2**, bronze **3** et doré **4**.

Types de portes

-  Avec recouvrement de feuillure et bords arrondis
-  Avec recouvrement de feuillure et bords droits
-  Exécution affleurante

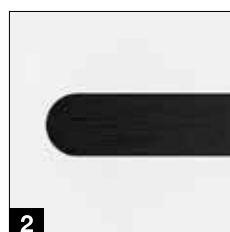

Duradecor lisse

-  Laque blanche RAL 9016
-  Surface structurée blanche
-  Gris clair RAL 7035
-  Surface structurée gris clair
-  Gris poussière RAL 7037
-  ■ **NOUVEAU**
-  Frêne blanc
-  Erable canadien
-  Hêtre français



Duradecor Ultramat (uniquement pour DesignLine Steel)

-  Blanc trafic RAL 9016
-  Gris clair RAL 7035
-  Gris poussière RAL 7037
-  ■ **NOUVEAU**
-  Gris anthracite RAL 7016
-  Taupe RAL 7048
-  ■ **NOUVEAU**













Duradecor structuré

-  Chêne gris
-  Chêne blanc
-  Chêne sauvage
-  Chêne brut
-  Blanc brossé
-  Pin brossé
-  Acacia italien
-  Chêne salé brossé
-  Chêne espagnol
-  Noyer



Laque véritable

-  Blanc trafic RAL 9016
-  Blanc pur RAL 9010
-  Gris clair RAL 7035
-  Taupe RAL 7048
-  ■ **NOUVEAU**
-  Gris poussière RAL 7037
-  ■ **NOUVEAU**
-  Gris anthracite RAL 7016
-  Noir foncé RAL 9005
-  ■ **NOUVEAU**



Couleur RAL au choix

→ Vous trouverez de plus amples informations concernant les surfaces, couleurs et décors dans le chapitre BaseLine à partir de la page 19.

A GAUCHE. Porte en bois à vantail affleurant DesignLine Plain 27-7, Duradecor laque blanche, parements en noir, bord contrasté 4Protect en noir, béquille Linea black.edition



Steel 14 / Plain 14-7



Steel 16



Steel 20



Steel 23 / Plain 23-7



Steel 27 / Plain 27-7



Steel 29



Steel 37



Steel 38



Steel 39



Steel 78



Plain 27-7
Avec parements noirs,
ferrures black.edition



Porte tout en verre assortie
Design Loft 1-5
■ **NOUVEAU**
Surface vitrée transparente
(verre de sécurité trempé),
avec motif noir

Toutes les portes en bois sont réalisées en Duradecor, laque blanche RAL 9016

A DROITE. Porte en bois avec recouvrement de feuillure DesignLine Plain 23-7, laque véritable blanc trafic RAL 9016, parements couleur bronze, béquille système Bicolor 162 blanc mat / bronze, avec paumelles masquées







DesignLine Rail

RAIL. La combinaison bois / verre de ce motif constitue le complément idéal aux motifs de porte en bois DesignLine.

→ Vous trouverez de plus amples informations concernant les surfaces, couleurs et décors dans le chapitre BaseLine à partir de la page 19.

Types de portes

-  Avec recouvrement de feuillure et bords arrondis
-  Avec recouvrement de feuillure et bords droits
-  Exécution affleurante



Rail 1
Verre transparent
Disponible dans les types de verre Clear et Clear White



































Rail 2
Verre mati
Disponible dans les types de verre Satinato et sérigraphie pleine

Rail 1
Vitrage à motif
Disponible dans les motifs de verre Lines, Wave, Gropus mat, Gropus transparent, Gisa, Jil, Raff, GrooveGlas 15 transparent / mat (illustration), GrooveGlas 29 transparent / mat

→ Vous trouverez plus d'informations sur les types de verre au chapitre GlassLine à partir de la page 19.

Toutes les portes sont réalisées en Duradecor, laque blanche RAL 9016

A GAUCHE. Porte bois et verre avec recouvrement de feuillure Rail 1, vitrage à motif GrooveGlas 15 transparent / mat, Duradecor laque blanche, béquille Linea acier inoxydable mat

-  **Duradecor lisse**
 -  Laque blanche RAL 9016
 -  Surface structurée blanche
 -  Gris clair RAL 7035
 -  Surface structurée gris clair
 -  Gris poussière RAL 7037 **■ NOUVEAU**
 -  Frêne blanc
 -  Erable canadien
 -  Hêtre français
-  **Duradecor Ultramat**
 -  Blanc trafic RAL 9016
 -  Gris clair RAL 7035
 -  Gris poussière RAL 7037 **■ NOUVEAU**
 -  Gris anthracite RAL 7016
 -  Taupe RAL 7048 **■ NOUVEAU**
-  **Duradecor structuré**
 -  Chêne gris
 -  Chêne blanc
 -  Chêne sauvage
 -  Chêne brut
 -  Blanc brossé
 -  Pin brossé
 -  Acacia italien
 -  Chêne salé brossé
 -  Chêne espagnol
 -  Noyer
-  **Laque véritable**
 -  Blanc trafic RAL 9016
 -  Blanc pur RAL 9010
 -  Gris clair RAL 7035
 -  Taupe RAL 7048 **■ NOUVEAU**
 -  Gris poussière RAL 7037 **■ NOUVEAU**
 -  Gris anthracite RAL 7016
 -  Noir foncé RAL 9005 **■ NOUVEAU**
 -  Couleur RAL au choix



ClassicLine Georgia

Ce profilé haut de gamme est intégré dans un renforcement du panneau de porte dans le plus grand art de la menuiserie traditionnelle, conférant à ces motifs une élégance idéale pour les aménagements de style classique.

→ Vous trouverez de plus amples informations concernant les surfaces, couleurs et décors dans le chapitre BaseLine à partir de la page 19.



Georgia 1



Georgia 2
Avec découpe pour vitrage



Georgia 3



Georgia 4





Georgia 4
Avec découpe pour vitrage



Georgia 5

Types de portes

-  Avec recouvrement de feuillure et bords arrondis
-  Avec recouvrement de feuillure et bords droits
-  Exécution affleurante



Duradecor lisse

-  Laque blanche RAL 9016
-  Surface structurée blanche
-  Gris clair RAL 7035
-  Surface structurée gris clair
-  Gris poussière RAL 7037
-  ■ NOUVEAU
-  Frêne blanc
-  Erable canadien
-  Hêtre français



Duradecor structuré

-  Chêne blanc
-  Chêne sauvage
-  Blanc brossé
-  Pin brossé
-  Chêne salé brossé



Laque véritable

-  Blanc trafic RAL 9016
-  Blanc pur RAL 9010
-  Gris clair RAL 7035
-  Taupe RAL 7048
-  ■ NOUVEAU
-  Gris poussière RAL 7037
-  ■ NOUVEAU
-  Gris anthracite RAL 7016
-  Noir foncé RAL 9005
-  ■ NOUVEAU
-  Couleur RAL au choix

Toutes les portes sont réalisées en laque, blanc trafic RAL 9016

A GAUCHE. Porte en bois avec recouvrement de feuillure ClassicLine Georgia 2, laque véritable taupe RAL 7048, béquille Vallis acier inoxydable mat



ClassicLine Montana

Le cadre finement ouvragé de ces portes vient souligner leur élégance sobre. Leur langage des formes épuré convient aussi bien aux aménagements classiques que modernes.

→ Vous trouverez de plus amples informations concernant les surfaces, couleurs et décors dans le chapitre BaseLine à la page 23.

Types de portes

 Avec recouvrement de feuilure et bords arrondis



Laque véritable

-  Blanc trafic RAL 9016
-  Blanc pur RAL 9010
-  Gris clair RAL 7035
-  Taupe RAL 7048
■ NOUVEAU
-  Gris poussière RAL 7037
■ NOUVEAU
-  Gris anthracite RAL 7016
-  Noir foncé RAL 9005
■ NOUVEAU
-  Couleur RAL au choix



Montana 1
Avec découpe pour vitrage



Montana 2



Montana 3



Montana 4
Avec découpe pour vitrage



Montana 5



Montana 6
Avec découpe pour vitrage



Montana 8



Montana 7
Avec découpe pour vitrage

Toutes les portes sont réalisées en laque, blanc trafic RAL 9016

A GAUCHE. Porte en bois avec recouvrement de feuilure ClassicLine Montana 4, laque véritable blanc trafic RAL 9016, béquille Linea black.edition



ClassicLine Kontura

Les profilés au contour fraisé combinés aux légères rainures en V confèrent au panneau de porte de 46 mm d'épaisseur un charme particulier, qui ne fera pas uniquement bonne figure dans les habitats anciens.

→ Vous trouverez de plus amples informations concernant les surfaces, couleurs et décors dans le chapitre BaseLine à la page 23.

Types de portes

 Avec recouvrement de feullure et bords arrondis



Laque véritable

-  Blanc trafic RAL 9016
-  Blanc pur RAL 9010
-  Gris clair RAL 7035
-  Taupe RAL 7048
-  ■ **NOUVEAU**
-  Gris poussière RAL 7037
-  ■ **NOUVEAU**
-  Gris anthracite RAL 7016
-  Noir foncé RAL 9005
-  ■ **NOUVEAU**
-  Couleur RAL au choix



Kontura 1
Avec découpe pour vitrage LA 2 1



Kontura 2



Kontura 3
Avec découpe pour vitrage LA



Kontura 4
Traverse 1/3



Kontura 5



Kontura 6
Avec découpe pour vitrage LA 2



Kontura 7



Kontura 12

Toutes les portes sont réalisées en laque, blanc trafic RAL 9016

A GAUCHE. Porte en bois avec recouvrement de feullure ClassicLine Kontura 4, laque véritable noir foncé RAL 9005, béquille Linea acier inoxydable mat



GlassLine

PLUS DE LUMIERE POUR VOTRE MAISON. Les portes de la série GlassLine vous offrent des avantages incontestables : à la fois chics et élégantes, ces portes en verre vous permettent de façonner un habitat plus ouvert, tout en donnant un charme particulier à chaque pièce. La série GlassLine séduit également par son confort d'entretien : tous les motifs avec verre sablé sont équipés d'un nanorevêtement. L'avantage : moins de traces de doigts visibles !



Technique laser

Ce traitement du verre convainc par la finesse de ses détails et de ses ombres. L'effet de profondeur procure des impressions fascinantes, encore renforcées par la brillance de la porte en verre.



Sablage

Si l'originalité vous tient à cœur, la technologie sablée permet de fins motifs sur la surface en verre. La finition de surface matie avec nanorevêtement garantit moins de traces de doigts.



Sérigraphie

Le design s'allie à une finition de surface très haut de gamme : la surface anti-salissure particulièrement résistante aux rayures est facile d'entretien.



Ornementation à rainures polies

Les ornements apparaissant sur la porte en verre sont dues à une fine rainure en V. En fonction de l'opacité souhaitée, un verre transparent ou satiné est utilisé. L'ornementation à rainures polies séduit par ses nombreux motifs, son agréable toucher et les surprenants jeux de lumière créés par l'effet de prisme.

Conseil

Moins de traces de doigts grâce au nanorevêtement

Conseil

Grande facilité d'entretien



Verre Clear

Grâce à ce vitrage, la porte en verre crée un intéressant contraste tout en retenue. L'oxyde de fer présent dans le verre donne naissance à un léger « voile vert ».



Verre Clear White

Le verre Clear White séduit par une translucidité à la neutralité quasi parfaite.



Verre de sécurité trempé

Toutes les portes en verre à motifs sont dotées d'un vitrage de sécurité trempé (ESG) de 8 mm d'épaisseur. Ce type de verre est en outre proposé en exécutions teintées ou maties sur toute la surface ainsi qu'avec un design loft moderne.



Verre de sécurité feuilleté

Ce verre de 10 mm d'épaisseur est constitué de 2 vitres reliées par un film de couleur ou mati.

A GAUCHE. Porte tout en verre Gropus, set de ferrures Aronda Combi, acier inoxydable mat, béquille Linea acier inoxydable mat



Agesa
Surface vitrée transparente (verre de sécurité trempé), avec motif mati (technique laser)



Amra
Surface vitrée transparente (verre de sécurité trempé), avec motif mati (sablage)



Batista
Surface vitrée transparente (verre de sécurité trempé), avec motif mati (sérigraphie)



Corbus
Surface vitrée transparente (verre de sécurité trempé), avec motif mati (sablage)



Corbus
Surface vitrée matie (verre de sécurité trempé, sablage), avec motif transparent



Jil
Surface vitrée transparente (verre de sécurité trempé), avec motif mati (sablage)



Jil
Surface vitrée matie (verre de sécurité trempé, sablage), avec motif transparent



Liko
Surface vitrée transparente (verre de sécurité trempé), avec motif mati (sablage)



Liko
Surface vitrée matie (verre de sécurité trempé, sablage), avec motif transparent



Lines
Surface vitrée transparente (verre de sécurité trempé), avec motif mati (technique laser)



Milton
Surface vitrée matie (verre de sécurité trempé, sablage), avec motif transparent



Nubia
Surface vitrée matie (verre de sécurité trempé, sablage), avec motif transparent



Pinta
Surface vitrée transparente (verre de sécurité trempé), avec motif mati (sablage)



Privat
Surface vitrée matie (verre de sécurité trempé, sablage), avec motif transparent au choix



Raff
Surface vitrée transparente (verre de sécurité trempé, sablage, sérigraphie en option), avec motif mati



Graphic
Surface vitrée transparente (verre de sécurité trempé), avec motif mati (sablage)



Graphic
Surface vitrée matie (verre de sécurité trempé, sablage), avec motif transparent



Gropus
Surface vitrée transparente (verre de sécurité trempé), avec motif (ornementation à rainures polies)



Gropus
Surface vitrée matie (verre de sécurité trempé, Satinato), avec motif (ornementation à rainures polies)



Jada
Surface vitrée transparente (verre de sécurité trempé), avec motif mati (sablage)



Lito
Surface vitrée transparente (verre de sécurité trempé), avec police matie (technique laser)



Meda
Surface vitrée matie (verre de sécurité trempé, sablage), avec motif transparent



Memory
Surface vitrée transparente (verre de sécurité trempé), avec motif mati (sablage)



Memory
Surface vitrée matie (verre de sécurité trempé, sablage), avec motif transparent



Milton
Surface vitrée transparente (verre de sécurité trempé), avec motif mati (sablage)



Raff
Surface vitrée matie (verre de sécurité trempé, sablage), avec motif transparent



Rika
Surface vitrée transparente (verre de sécurité trempé), avec motif mati (sérigraphie)



Wave
Surface vitrée transparente (verre de sécurité trempé), avec motif mati (sablage)



Wave
Surface vitrée matie (verre de sécurité trempé, sablage, sérigraphie en option) avec motif transparent



Wildlife
Surface vitrée transparente (verre de sécurité trempé), avec motif mati (sablage)



Wildlife
Surface vitrée matie (verre de sécurité trempé, sablage), avec motif transparent



Yoko
Surface vitrée matie (verre de sécurité trempé), avec motif transparent (sérigraphie)



Clear
Surface vitrée transparente (verre de sécurité trempé ou feuilleté avec feuille intérieure)



Clear Bronze
Surface vitrée teintée (verre de sécurité trempé)



Clear grey
Surface vitrée teintée (verre de sécurité trempé)



Dark grey
Surface vitrée teintée (verre de sécurité trempé)



Master-Carré
Surface vitrée (verre de sécurité trempé, Master-Carré)



Sérigraphie pleine
Surface vitrée matie sur toute la surface (verre de sécurité trempé, sérigraphie)



Satinato
Surface vitrée matie (verre de sécurité trempé, Satinato)



Aspect Satinato
Surface vitrée matie (verre de sécurité feuilleté avec feuille intérieure)



White
Surface vitrée (verre de sécurité feuilleté) avec feuille intérieure colorée



Black
Surface vitrée (verre de sécurité feuilleté) avec feuille intérieure colorée



Design Loft 1-5 ■ NOUVEAU
Surface vitrée transparente (verre de sécurité trempé), avec motif noir



Design Loft 2-5 ■ NOUVEAU
Surface vitrée transparente (verre de sécurité trempé), avec motif noir

A DROITE. Porte tout en verre design loft 2-5, set de ferrures Purista Combi black.edition, béquille Linea black.edition, porte coulissante Slide Compact avec partie latérale vitrée, profilé black.edition, poignée coquille 6402 black.edition





Portes de loft en acier

■ NOUVEAU

STYLE INDUSTRIEL POUR PIÈCES D'HABITATION

ET DE TRAVAIL. Vous privilégiez une élégance intemporelle et un minimalisme moderne ? Nos portes de loft sont exactement ce qu'il vous faut. Elles apportent une touche design à vos pièces en harmonie avec l'acier et le verre. Les portes de loft sont réalisables jusqu'à une dimension de bloc-porte de 5000 x 4000 mm ! Même dans de telles dimensions, ces portes conservent toute leur élégance grâce à leurs profilés fins de 76 mm (porte) ou de 20 mm (vitrage fixe) et leurs traverses en applique.

Ces portes peuvent être dotées de parclozes angulaires ou de la parclose Slim, tandis que les ferrures se déclinent en noir foncé RAL 9005 et en acier inoxydable. Les portes de loft assurent une communication sobre et moderne entre les pièces, tout en apportant beaucoup de lumière. L'étroit profilé en acier apporte au design une ligne moderne et pleine de légèreté, l'impression d'ensemble élégante étant encore soulignée par le verre.

→ Vous trouverez plus d'informations à partir de la page 96.



EN HAUT. Profilé avec parclose Slim (standard), largeur apparente 15 mm
AU CENTRE. Profilé avec parclose angulaire (en option), largeur apparente 50 mm
EN BAS. Béquille en noir foncé RAL 9005



A 1 vantail, parclose Slim

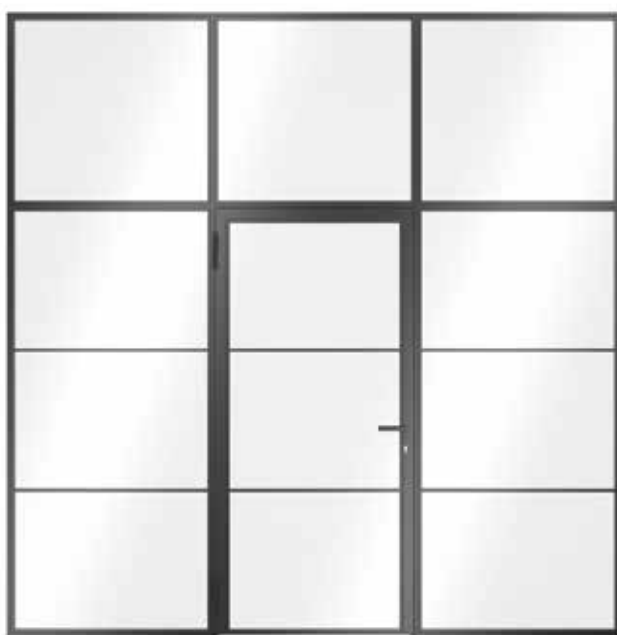

A 1 vantail, avec parties latérales et impostes vitrées, parclose Slim



A 2 vantaux, parclose angulaire



Types de portes / dimensions

Porte de loft à 1 vantail LFT 01 Slim

Largeur* 750 – 1500 mm

Hauteur* 2000 – 3000 mm

Porte de loft à 2 vantaux LFT 02 Slim

Largeur* 1500 – 2500 mm

Hauteur* 2000 – 3000 mm

Imposte vitrée LFVG-OL

Largeur* 500 – 5000 mm

Hauteur* 400 – 1000 mm

Partie latérale LFVG-ST

Largeur* 500 – 1250 mm

Hauteur* 2000 – 3000 mm

* Dimension hors-tout cadre

Couleur standard

■ Noir foncé RAL 9005
 ■ **NOUVEAU**

Couleurs préférentielles

■ Gris anthracite RAL 7016
 ■ Aluminium blanc RAL 9006
 ■ Aluminium gris RAL 9007
 ■ Blanc trafic RAL 9016
 ■ Rouge feu RAL 3000

■ Couleur RAL au choix

Couleurs spéciales

Nuancier NCS, couleurs
 effet structuré et perle

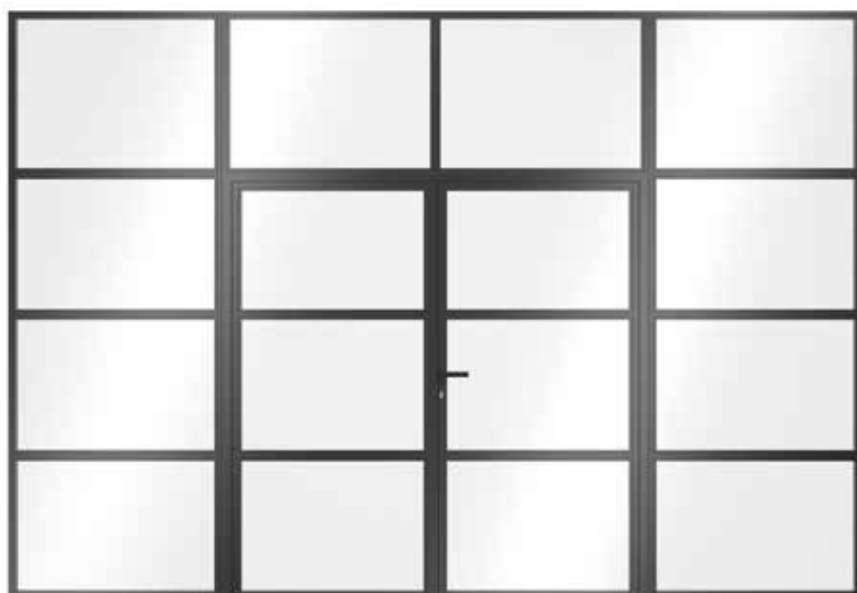

A 2 vantaux, avec parties latérales et impostes vitrées, parclose angulaire



Portes coulissantes

Ces solutions compactes vous offrent de nouvelles manières d'optimiser l'espace. Hörmann vous propose des systèmes de portes coulissantes à 1 ou 2 vantaux pour tous les modèles de la BaseLine, DesignLine, ClassicLine et GlassLine.



Porte coulissante à 2 vantaux type A, en applique



Porte coulissante à 1 vantail type B, en applique



Porte coulissante à 1 vantail type C, en applique

A GAUCHE. Huisserie en bois type C, en applique, Duradecor structuré chêne gris, barre Basic ronde en acier inoxydable



HUISSERIES DE PORTE COULISSANTE EN BOIS. En cas de montage devant le mur, le vantail de la porte se déplace sur deux rails de guidage intégrés au caisson de la porte coulissante. Les huisseries de porte coulissante en bois sont disponibles pour les modèles de portes type A, B ou C à butée verticale. L'huisserie, le caisson de porte coulissante et le panneau de porte en surface Duradecor, laque véritable ou placage en bois véritable constituent un ensemble harmonieux. En cas de montage dans le mur, les rails de guidage sont montés dans une niche murale à la charge de l'utilisateur. Ainsi, tout caisson de porte est superflu.

HUISSERIES DE PORTE COULISSANTE EN ACIER. Le bloc-porte complet avec butée verticale peut être monté en applique ou dans le galandage. Ces huisseries robustes sont dotées d'un revêtement à base de poudre haut de gamme. En cas de montage sur cloisons sèches, il est recommandé d'opter pour l'exécution à galandage. Le système de porte coulissante complet est monté en tant qu'unité et doit uniquement être garni de placo-plâtres. L'exécution HW-SL avec aile de recouvrement de 6 mm seulement (illustration en haut à gauche) est particulièrement élégante.

→ Vous trouverez plus d'informations à partir de la page 84.



EN HAUT A GAUCHE. Huisserie en acier HW-SL à galandage, panneau de porte DesignLine Concepto ardoise, blanc trafic RAL 9016, barre Basic rectangulaire en acier inoxydable

EN HAUT A DROITE. Huisserie en acier, en applique, panneau de porte BaseLine Duradecor laque blanche, barre Basic ronde en acier inoxydable

EN BAS A DROITE. Huisserie en bois type C, en applique, panneau de porte ClassicLine Georgia 1 Duradecor laque blanche, barre Basic ronde en acier inoxydable



SYSTEME DE PORTE COULISSANTE ROTAN.

Ce système de porte coulissante au style industriel tendance présente des vantaux de porte montés sur des consoles qui glissent au moyen de galets sur des rails de guidage. La barre en acier inoxydable est montée au mur.

→ Vous trouverez plus d'informations à partir de la page 84.



EN HAUT A GAUCHE. Porte coulissante Rotan, panneau de porte Satinato, barre Basic rectangulaire en acier inoxydable

EN HAUT A DROITE. Porte coulissante Slide Compact avec partie latérale vitrée, panneau de porte GrooveGlas 15-5, poignée coquille 6402 en acier inoxydable, montage dans le jour

EN BAS A DROITE. Porte coulissante Slide Compact avec butée verticale, panneau de porte GrooveGlas 85, poignée coquille 6402 en acier inoxydable, montage devant le jour





SYSTEME DE PORTE COULISSANTE SLIDE COMPACT.

Le profilé de rail de guidage dans lequel glissent les vantaux de la porte est proposé en surface acier inoxydable mat, noir foncé ou blanc. Il peut être monté devant le mur ou dans le jour. Associé à une partie latérale vitrée, ce système constitue pour les larges ouvertures une solution compacte laissant passer la lumière. Pour un vantail de porte jusqu'à 60 kg, le système Slide Compact est équipé du dispositif SafeClose pour une fermeture en douceur des vantaux de la porte.

→ Vous trouverez plus d'informations à partir de la page 84.









Portes palières et accessoires

POUR PLUS DE SECURITE ET DE CONFORT. Les portes palières assurent une insonorisation élevée, un fonctionnement fiable même en cas de différence de températures entre l'extérieur et l'intérieur ainsi qu'une sécurité certifiée. Choisissez parmi trois packs d'équipement de sécurité et de confort. Des solutions innovantes telles que la motorisation de serrure de porte sans fil SmartKey ou la motorisation PortaMatic améliorent votre confort au quotidien.

→ Vous trouverez plus d'informations aux pages 90 – 91.

Portes isolantes et portes palières

	Portes palières système 1*	Portes palières système 2	Portes palières système 3
 Classe climatique 3	●	●	●
 Classe d'insonorisation 1	●		
 Classe d'insonorisation 2		●	
 Classe d'insonorisation 3		●	●
 Equipement de sécurité anti-effraction CR 2		○	○
 Equipement de sécurité anti-effraction CR 3			●

● = Equipement de série ○ = Equipement en option

* Uniquement BaseLine

A GAUCHE. Porte palière avec recouvrement de feuillure 3 BaseLine, Duradecor laque blanche, ferrure de protection de sécurité en acier inoxydable mat



MOTORISATION DE SERRURE DE PORTE SMARTKEY. Ouvrez votre serrure d'une simple pression de touche sur votre émetteur sans fil, un bouton-poussoir sans fil ou directement grâce aux touches de SmartKey. Vous n'aurez ainsi plus besoin de poser vos courses pour ouvrir votre porte d'entrée. Même avec une poussette, un déambulateur ou un fauteuil roulant, entrer chez vous ne vous demandera aucun effort, car vous pouvez ouvrir la porte à distance. La porte se verrouille soit par pression d'une touche, soit automatiquement au terme d'une durée déterminée. Ainsi, votre serrure de porte est verrouillée en toute sécurité et vous protège de toute tentative d'effraction.

→ Vous trouverez plus d'informations à la page 91.

MOTORISATION PORTAMATIC. Ouvrez et fermez vos portes d'intérieur sans le moindre effort, à l'aide d'un émetteur sans fil ou d'un bouton-poussoir. Que votre mobilité soit réduite ou que vous souhaitiez simplement davantage de confort, cette technique vous simplifiera la vie au quotidien. La motorisation PortaMatic vous séduira non seulement par ses nombreuses fonctions et possibilités de réglage, mais aussi par sa faible consommation électrique. De plus, elle est 25 % plus avantageuse que les autres motorisations de sa catégorie.



Vous trouverez de plus amples informations dans la brochure Motorisation de porte PortaMatic





74



84

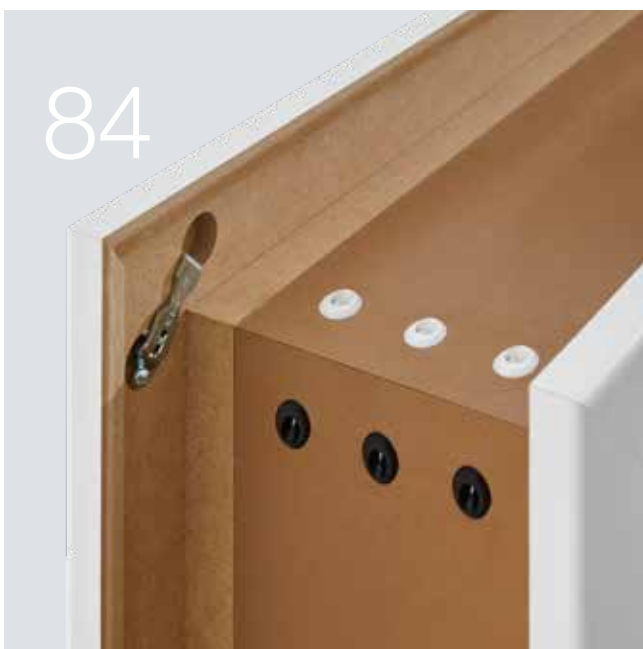

96



Design Équipement Accessoires

- 72 Construction de portes et d'huisseries
- 74 Ferrures black.edition
- 75 Ferrures et béquillages pour portes en bois
- 80 Ferrures et béquillages pour portes en verre
- 81 Découpes pour vitrage, parties latérales et impostes vitrées
- 82 Ferrures et béquillages pour portes coulissantes
- 84 Types de portes et d'huisseries
- 87 Huisserie en acier VarioFix
- 88 Tableau comparatif
- 90 Portes de fonction
- 92 Dimensions et données techniques des portes en bois
- 96 Béquillages et barres de poussée pour portes de loft en acier
- 97 Dimensions et données techniques des portes de loft en acier

Construction de portes et d'huisseries

Qualité de menuiserie haut de gamme pour une résistance à toute épreuve



Esthétique parfaite grâce à des raccords d'angle précis et faciles à monter ¹

Profilé intérieur

- Raccords d'angle vissés avec raccord de profilé
- Ajustage aisé
- Jonction montant / traverse parfaite

Habillage

- Assemblage par vis entièrement métallique
- Jonction montant / traverse parfaite
- Répartition directe de la pression aux surfaces de connexion
- Aucun perçage visible dans le revêtement

Stabilité élevée grâce à une construction d'huissérie robuste ²

- Profilé intérieur de 25 mm d'épaisseur
- Profilé intérieur avec surface Duradecor
- Contrebalancement à revêtement mélaminé
- Revêtements en MDF
- Retour d'aile de 23 mm
- Habillage de 60 mm ou de 70 mm en option

Fermeture silencieuse grâce à un joint haut de gamme ³

- Système à deux chambres
- Positionnement précis sur le vantail de porte
- Bonnes propriétés d'amortissement

Sécurité accrue grâce à une gâche très résistante de série ⁴

- Calage mobile
- Sextuple vissage
- Fermeture à double tour
- Sets de conversion disponibles

Aucun affaissement de la porte grâce au logement de paumelle hybride ⁵

- Capacité de charge de 80 kg
- Logement acier / synthétique renforcé
- Quadruple vissage dans le profilé intérieur
- Douilles de guidage affleurant au revêtement du parement
- Pour portes en bois et en verre

Grande stabilité grâce au vantail de porte avec renforcement du cadre ⁶

- Portes d'intérieur avec renfort de cadre de 80 mm d'épaisseur
- Côté paumelles et serrure

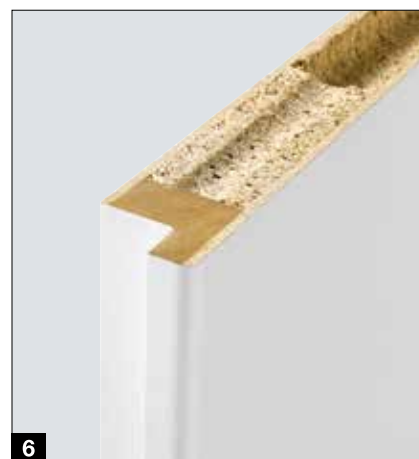

Ferrures black.edition

Dans un noir foncé raffiné

Ces ferrures réalisées dans un noir foncé raffiné séduiront sans aucun doute les amateurs de design. Pour une porte encore plus exclusive, jouez la carte du contraste en associant notre **black.edition** à une surface blanche ou grise.

Exclusivité Hörmann

Toutes les ferrures
en black.edition

Bord contrasté 4Protect

→ Vous trouverez plus d'informations à la page 86.

Joint d'hubriserie

Paumelles de porte

→ Vous trouverez plus d'informations à la page 77.

Béquillage

→ Vous trouverez plus d'informations à partir de la page 78.

Gâche et têtère

→ Vous trouverez plus d'informations à la page 77.

Ferrures pour portes coulissantes



Ferrures pour porte en verre

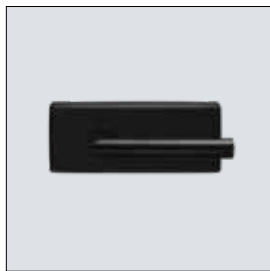

→ Vous trouverez plus d'informations à partir de la page 82.



Ferrures pour vantaux de porte avec recouvrement de feuillure



Serrure à gorge classe I, têtière en argent nickelé (de série)



Paumelle en 2 éléments V 3420 WF (de série)



Paumelle en 2 éléments V 3420 WF black.edition en noir foncé (en option)



Paumelle en 3 éléments V 4426 WF (en option)



Paumelle en 3 éléments V 4426 WF black.edition en noir foncé (en option)



Paumelle 3D VX 160-18 (en option)



Paumelle masquée Pivota FX 2 60 3D (en option)

Ferrures pour vantaux de porte affleurants



Serrure à gorge classe I, têtière en argent nickelé (de série)



Serrure à pêne magnétique pour une fermeture silencieuse et en douceur de la porte (en option)



Serrure à pêne magnétique avec têtière courte pour un design sobre (en option) ■ **NOUVEAU**



Serrure à pêne magnétique black.edition en noir foncé, également en version avec têtière courte (toutes deux en option) ■ **NOUVEAU**



Paumelle Euro 3D masquée (de série)



Paumelle Euro 3D masquée black.edition en noir foncé (en option) ■ **NOUVEAU**



Paumelle 3D masquée DX 61 (en option)



Paumelle de porte à rouleaux en 3 éléments V 7888 WF 3D (en option, uniquement pour huisserie en bois)

Béquillages

Pour portes en bois



Ala
Acier inoxydable mat
S P



Apart
Acier inoxydable mat
S P



Arundo
Acier inoxydable mat
S P



Basica 2
Acier inoxydable mat
S P



Basica 3
Acier inoxydable mat
S P



Indra
Acier inoxydable mat poli
S F



Indra
Acier inoxydable mat poli
S F



Karee
Acier inoxydable mat
S



Lilet
Acier inoxydable poli,
poignée en porcelaine
blanche
S

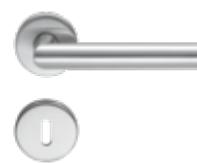

Linea
Acier inoxydable mat
S F P



Luba
Acier inoxydable mat
S P



Quadriga
Acier inoxydable mat
S



Tento
Acier inoxydable mat
S P



Vallis
Acier inoxydable mat
S P



Vento
Acier inoxydable mat
S P



Karee black.edition
Noir foncé mat
S F



Karee Planar black.edition
Noir foncé mat
P



Linea black.edition
Noir foncé mat
S F P



Dee
Acier inoxydable mat
S P

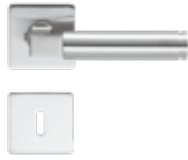

Dee
Acier inoxydable mat
S



Linea
Acier inoxydable poli
F



Linea
Acier inoxydable mat
S F

Variantes pour rosaces de béquille et de serrure

Les ferrures de béquille et de serrure ont une influence majeure sur l'impression d'ensemble de votre porte d'intérieur. Hörmann vous propose les béquillages illustrés ci-contre en diverses variantes :

S ROSACE STANDARD. Ces rosaces de béquille et de serrure d'environ 10 mm d'épaisseur sont montées en applique sur le panneau de porte.

F ROSACE PLATE. Avec une saillie de 3 mm seulement, le format plat de cette rosace confère à la porte toute son élégance.

P PLANAR. Les rosaces Planar sont intégrées à la perfection dans le panneau de porte pour une pose parfaitement affleurante qui fera le bonheur des amateurs de design.

Autre détail faisant toute la différence : l'absence de perçage pour le trou de serrure assure un design encore plus épuré et plus raffiné.



Béquillages

Pour portes en bois

Système Bicolor 162 ■ NOUVEAU



Noir mat / bronze



Noir mat / doré

Système Bicolor 250 ■ NOUVEAU



Noir mat / bronze



Noir mat / doré

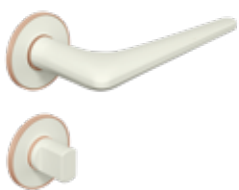

Blanc mat / bronze



Blanc mat / doré



Blanc mat / bronze



Blanc mat / doré



Anthracite / acier inoxydable



Anthracite / acier inoxydable



Béquillages Bicolor

Pour personnaliser encore plus vos portes en bois, optez pour les poignées de porte de notre système Bicolor. Elles allient avec élégance des poignées de porte de couleur à des rosaces aux finitions contrastées. Un élément décoratif original pour une touche de raffinement supplémentaire.

Portes en bois



Leaf Light ■ NOUVEAU
Gris cachemire (voir ill.)
ou acier inoxydable



Remote ■ NOUVEAU
Gris cachemire (voir ill.)
ou acier inoxydable



Avus One ■ NOUVEAU
Gris cachemire (voir ill.) ou acier
inoxydable, en option avec
Smart2Lock pour le verrouillage
de la porte à la poignée

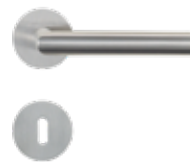

Lucia ■ NOUVEAU
Acier inoxydable mat (voir ill.)
ou noir foncé mat, au choix en
exécution Professional ou Piatta S
à rosace plate (uniquement en
acier inoxydable mat), en option
avec Smart2Lock pour le verrouillage
de la porte à la poignée

Portes en verre



**Set de ferrures
Puristo S ■ NOUVEAU**
Gris cachemire (voir ill.) ou acier
inoxydable, en option avec
Smart2Lock pour le verrouillage
de la porte à la poignée



Leaf Light ■ NOUVEAU
Gris cachemire (voir ill.)
ou acier inoxydable



Remote ■ NOUVEAU
Gris cachemire (voir ill.)
ou acier inoxydable



Avus One ■ NOUVEAU
Gris cachemire (voir ill.)
ou acier inoxydable



Verrouillage Smart2Lock

Ce mécanisme de fermeture élégamment intégré à la poignée de porte se verrouille et se déverrouille d'une seule main. Une fois le mécanisme verrouillé, la poignée de porte ne peut plus être abaissée ni de l'intérieur ni de l'extérieur. Cette ingénieuse technique de fermeture rend superflue la rosace de serrure pour une porte d'intérieur au design encore plus épuré et élégant.

Ferrures et béquillages

Pour portes en verre



Set de ferrure Aronda Combi
Acier inoxydable mat, acier inoxydable poli ou EV1



Set de ferrure Purista Combi
Acier inoxydable mat, acier inoxydable poli ou EV1



Set de ferrure Conica Combi
Acier inoxydable mat ou EV1



Set de ferrure Mina Combi
Acier inoxydable mat, exécution spéciale de la porte en verre nécessaire



Apart
Acier inoxydable mat ou acier inoxydable poli / mat



Basica 3
Acier inoxydable mat ou EV1



Belis
Acier inoxydable mat



Dee
Acier inoxydable mat, acier inoxydable poli ou EV1



Linea
Acier inoxydable mat, acier inoxydable poli ou EV1



Nala
Acier inoxydable mat ou acier inoxydable poli



Quadriga
Acier inoxydable mat



Set de ferrure Purista Combi, black.edition
Noir foncé mat, avec serrure à pêne magnétique



Linea, black.edition
Noir foncé mat



Karee, black.edition
Noir foncé mat



Insonorisation renforcée ■ NOUVEAU

Vous souhaitez avoir des pièces calmes et lumineuses ? Dans ce cas, nous vous recommandons l'équipement optionnel pour portes en verre Clear et Satinato avec verre de sécurité feuilleté de 11 mm et joint de sol rétractable. Vous obtiendrez ainsi des portes dotées d'une isolation acoustique pouvant aller jusqu'à 32 dB (classe d'insonorisation SK 1).

Découpes pour vitrage, parties latérales et impostes vitrées

Pour portes en bois

Découpes pour vitrage pour portes en bois BaseLine et DesignLine Concepto



DIN



LA 5



LA 9



LA 10



LA 11



LA 24 central



LA 27



LA Pure

Parties latérales (à hauteur de linteau)



A 1 vantail, 1 partie latérale



A 1 vantail, 2 parties latérales

Impostes vitrées (à hauteur d'étage)



A 1 vantail, 1 imposte,
également possible
avec imposte vitrée



A 2 vantaux, 1 imposte vitrée

Ferrures et béquillages

Pour portes coulissantes

Système de porte coulissante Slide Compact



Le profilé du système de porte coulissante Slide Compact est proposé de série en acier inoxydable mat (ill. de gauche) et en option en noir foncé mat (ill. au centre) ou en blanc (ill. de droite).

Système de porte coulissante Slide Compact avec butée verticale supplémentaire (acier inoxydable) pour portes coulissantes à 1 vantail, coulissant devant le mur

Système de porte coulissante dans l'huissierie



Grâce au joint à brosse du vantail de porte (illustration de gauche) et au joint d'entrée du cadre dans l'huissierie (illustration de droite), les portes coulissant devant le mur avec huissierie de type C vous offrent une protection optimale contre les odeurs, les bruits et les courants d'air, pour un confort incomparable à la maison.

Pour les portes coulissant dans le mur, une poignée à ressort vous permet de rouvrir un vantail de porte entièrement repoussé dans le mur ou de le fermer d'une simple pression.

Poignées coquille pour portes en bois et en verre



Poignée coquille design 6402 uniquement pour portes en bois, ronde, acier inoxydable mat ou black.edition en noir foncé



Poignée coquille design 6403 uniquement pour portes en verre, carrée, acier inoxydable ou black.edition en noir foncé



Poignée coquille design 3649 uniquement pour portes en bois, ovale, acier inoxydable mat



Poignée coquille design 3648 uniquement pour portes en bois, rectangulaire, acier inoxydable mat



Poignée coquille FSB 4212, ovale, acier inoxydable mat ou aluminium



Poignée coquille FSB 4251, rectangulaire, fixation à encastrer, acier inoxydable mat



Poignée coquille FSB 4250, fixation à encastrer, uniquement pour portes en bois, acier inoxydable mat



Poignée coquille FSB 4252, ronde, fixation à encastrer, acier inoxydable mat



Poignée coquille FSB 4253, carrée, fixation à encastrer, acier inoxydable mat



Poignée coquille Norma 3657, ovale, acier inoxydable mat



Poignée coquille Rondell 3659, rond, nickel mat

Barres de tirage pour portes en bois et en verre



Paire de barres Basic, ronde, acier inoxydable mat



Paire de barres U-Grip, ronde, acier inoxydable mat



Combinaison de barres de tirage Combi, poignée plate

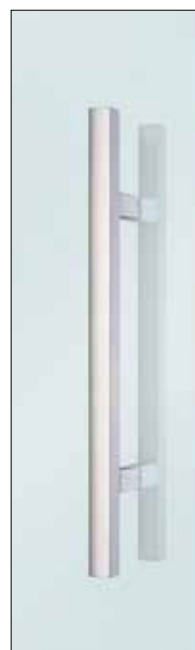

Paire de barres Basic, rectangulaire, acier inoxydable mat



Paire de barres U-Grip, rectangulaire, acier inoxydable mat



Plaque de tirage, black.edition en noir foncé

Types de portes et d'huisseries

Fonctionnement et design individuels



Exécution avec recouvrement de feuillure à bords arrondis

Tous ceux qui accordent de l'importance à une impression d'ensemble harmonieuse opteront pour cette exécution : le vantail de porte en saillie sur l'huisserie est doté de bords arrondis offrant une impression harmonieuse. Les portes avec recouvrement de feuillure à bords arrondis sont disponibles pour toutes les portes en bois, à l'exception des modèles DesignLine Stripe et ClassicLine Montana.

Exécution avec recouvrement de feuillure à bords droits

Nous recommandons cette exécution à tous les amateurs de formes rectilignes. Le vantail de porte en saillie présente d'élégants bords droits. Il est disponible pour toutes les portes en bois. Dans les surfaces Duradecor avec protection latérale 4Protect et en surface laquée, cette exécution séduit par un aspect sans la moindre démarcation.

Exécution affleurante

Souhaitez-vous doter votre habitat d'une porte exclusive avec une jonction presque affleurante à l'huisserie ? Dans ce cas, nous vous recommandons le vantail de porte affleurant qui s'harmonise particulièrement avec le style des habitats modernes. Cette exécution est disponible pour toutes les portes en bois. Dans les surfaces Duradecor avec protection latérale 4Protect et avec surface en laque véritable, cette exécution séduit par un aspect sans la moindre démarcation.



Protection latérale 4Protect



Protection latérale 4Protect

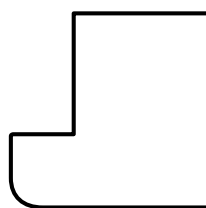

Coupe horizontale du vantail de porte

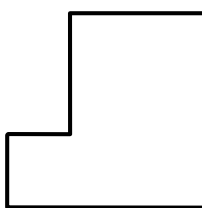

Coupe horizontale du vantail de porte

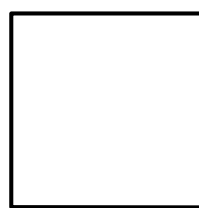

Coupe horizontale du vantail de porte



Protection latérale 4Protect

Cette quadruple protection des bords convainc grâce aux propriétés suivantes :

1. Résistance élevée aux chocs
2. Résistance élevée à l'usure
3. Résistance élevée aux rayures
4. Aspect parfaitement homogène :

contrairement aux portes traditionnelles, aucune démarcation des bords n'entrave l'esthétique haut de gamme de la porte.



Exécution avec recouvrement de feuillure à bords droits



Exécution affleurante

Bord contrasté 4Protect ■ NOUVEAU

Pour apporter une touche particulière aux portes en bois avec surface Duradecor, le bord contrasté 4Protect se décline en 6 coloris.



Noir



Anthracite



Gris poussière



Blanc



Gris clair

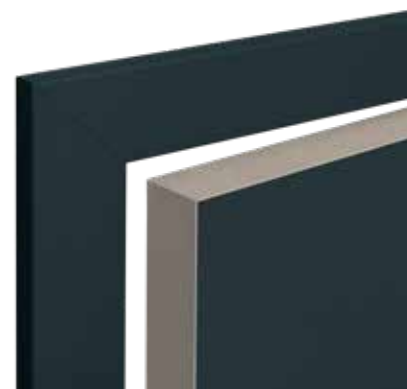

Taupe

Types de portes et d'huisseries

Fonctionnement et design individuels

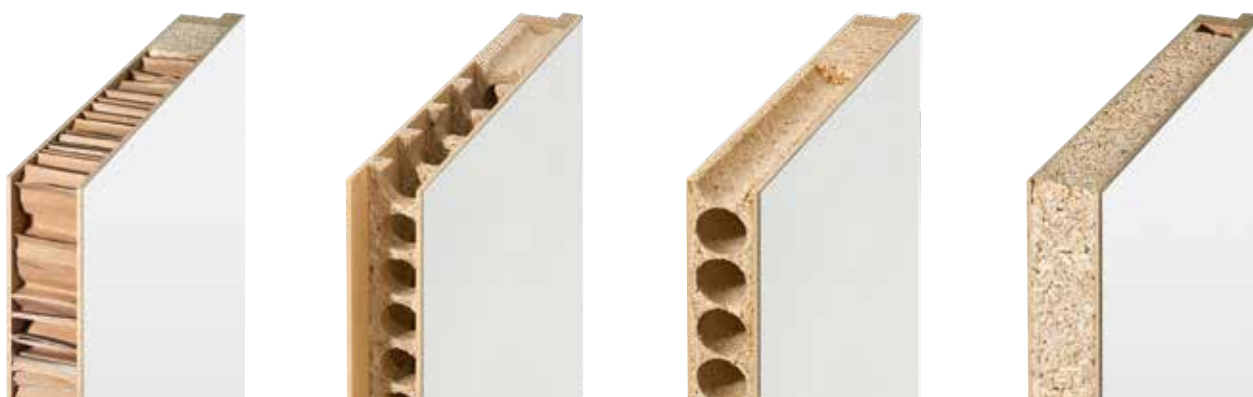

Remplissage alvéolaire

Le remplissage alvéolaire est la garantie d'une âme de porte indéformable dont le rapport qualité-prix vous séduira.

Lattes en aggloméré alvéolaire

Cette âme de porte est composée de lattes individuelles disposées de manière optimale les unes par rapport aux autres. Le vantail de porte est ainsi particulièrement stable et répond aux exigences élevées.

Vantail en aggloméré alvéolaire

Ce vantail continu avec réservations tubulaires horizontales confère aux vantaux de porte une grande stabilité. Ces portes d'intérieur haut de gamme sont adaptées à des exigences encore plus élevées.

Vantail en aggloméré massif

Les vantaux de porte en aggloméré massif haut de gamme présentent la meilleure rigidité et sont adaptés aux exigences particulièrement élevées. Les portes avec découpe pour vitrage sont fournies de série avec vantaux en aggloméré massif.



Huisserie enveloppante

A bords arrondis

Huisserie enveloppante

A bords droits (uniquement pour surface laquée)

Huisserie enveloppante

Avec profilage pour ClassicLine Georgia

Huisserie tubulaire

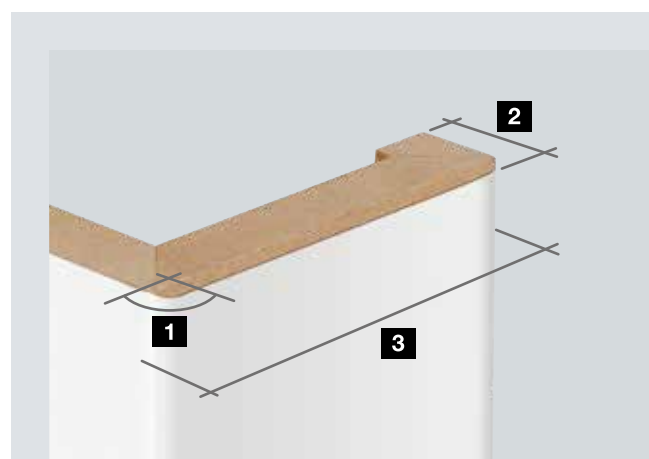

Dimensions d'huissérie

- 1 Rayon de courbure 3 mm
- 2 Retour d'aile
 - 16 mm
 - 23 mm ■ NOUVEAU
- 3 Largeurs d'habillage
 - 60 mm
 - 70 mm* ■ NOUVEAU
 - 80 mm
 - 100 mm

* Uniquement disponible avec retour d'aile de 23 mm

Huisserie en acier VarioFix

Design, robustesse et longévité combinés à la perfection

Design haut de gamme

Pour l'huisserie en acier VarioFix, les jonctions sont soudées et poncées de manière plane, afin que les coupes d'onglet soient invisibles dans les angles. Pour les portes à vantail affleurant, la solide construction garantit un jeu parfaitement homogène, tout gauchissement de l'huisserie étant exclu après la pose.

Accord parfait

Grâce à son aile de recouvrement de 55 mm de chaque côté, l'huisserie en acier se coordonne parfaitement aux autres huisseries en bois. L'huisserie VarioFix est disponible en blanc trafic RAL 9016 avec joint d'étanchéité blanc ou en couleur RAL au choix, assortie à nos vantaux de porte en laque blanche Duradecor et laque véritable blanc trafic. Elle peut être combinée à des vantaux de porte en verre ou en bois.

Grande longévité

Grâce à son revêtement à base de poudre haut de gamme, l'huisserie résiste aux petits accrochages quotidiens et permet une retouche aisée des surfaces endommagées. L'huisserie n'a également rien à craindre de l'eau de nettoyage ou d'un lavage énergétique.



















Montage rapide

L'huisserie en acier VarioFix se pose sur tous les types de mur, comme une huisserie en bois sans vis et avec de la mousse à 2 composants. A la clé : un gain de temps pouvant atteindre 50 % lors du montage, comparé aux huisseries en acier traditionnelles. Les tolérances murales jusqu'à 20 mm ne posent aucun problème à l'huisserie en acier VarioFix. Lors de travaux de rénovation ou de construction, les différentes épaisseurs de mur sont tout simplement compensées par une feuillure décorative réglable.



Tableau comparatif

Pour portes en bois

		Motifs de porte							
		BaseLine	DesignLine Concepto	DesignLine Stripe 15	DesignLine Groove	DesignLine Steel	DesignLine Plain	DesignLine Rail	DesignLine Pure
Surfaces									
Duradecor									
Avec feuillure à bords droits		●	-	○	-	●	●	●	●
Avec feuillure à bords arrondis		●	-	-	-	●	●	●	●
Affleurant à bords droits		●	-	○	-	●	●	●	●
Duradecor structuré									
Avec feuillure à bords droits		●	-	-	-	●	●	●	●
Avec feuillure à bords arrondis		●	-	-	-	●	●	●	●
Affleurant à bords droits		●	-	-	-	●	●	●	●
Placage en bois véritable									
Avec feuillure à bords droits		●	-	-	-	-	-	●	-
Avec feuillure à bords arrondis		○	-	-	-	-	-	○	-
Affleurant à bords droits		●	-	-	-	-	-	●	-
Laque									
Avec feuillure à bords droits		●	-	-	●	●	●	●	●
Avec feuillure à bords arrondis		●	-	-	●	●	●	●	●
Affleurant à bords droits		●	-	-	●	●	●	●	●
Ultramat									
Avec feuillure à bords droits		-	●	-	-	●	-	-	-
Avec feuillure à bords arrondis		-	●	-	-	●	-	-	-
Affleurant à bords droits		-	●	-	-	●	-	-	-
Ardoise									
Avec feuillure à bords droits		-	●	-	-	●	●	-	-
Affleurant à bords droits		-	●	-	-	●	●	-	-
Lin									
Avec feuillure à bords droits		-	●	-	-	●	●	-	-
Avec feuillure à bords arrondis		-	●	-	-	●	●	-	-
Affleurant à bords droits		-	●	-	-	●	●	-	-

● = Disponible pour tous les décors / toutes les couleurs ○ = Non disponible pour tous les décors / toutes les couleurs

* Avec panneau de porte de 46 mm d'épaisseur

Âme de porte

ClassicLine Georgia	ClassicLine Montana	ClassicLine Kontura	Remplissage alvéolaire	Âme segmentée	Âme tubulaire	Âme pleine
●	-	-	●	-	●	●
●	-	-	-	●	●	●
●	-	-	-	-	●	●
○	-	-	●	-	●	●
○	-	-	-	●	●	●
○	-	-	-	-	●	●
○	-	-	-	●	●	●
○	-	-	-	○	○	○
○	-	-	-	●	●	●
●	-	-	●	-	●	●
●	○	○*	-	●	●	●
●	-	-	-	●	●	●
-	-	-	-	-	●	●
-	-	-	-	-	●	●
-	-	-	-	-	●	●
-	-	-	-	-	●	●
-	-	-	-	-	●	●
-	-	-	-	-	●	●
-	-	-	-	-	●	●
-	-	-	-	-	●	●
-	-	-	-	-	●	●

Portes de fonction

Pour plus de sécurité et de confort



Classe climatique 3

Les portes de cette classe sont dotées d'une construction de vantail de porte spéciale qui compense les différences de température et d'humidité entre des pièces aux usages divers, par exemple entre une cave non chauffée et un couloir chauffé.



Insonorisation

Les portes insonorisantes sont tout indiquées dans les lieux susceptibles d'être très bruyants. Ici, le raccord entre la porte et l'hubriserie est décisif. C'est la composante clé qui garantit le niveau d'insonorisation souhaité.



Sécurité

Des fonctions spéciales adaptées permettent de réduire nettement le risque d'effraction. Hörmann recommande la classe de résistance CR 2 voire CR 3.

Portes isolantes

	Portes type palières système 1 ¹	Portes type palières système 2	Portes type palières système 3
Epaisseur de porte env.	40 mm	46 mm	52 mm
Dimensions max.	2110 x 985 mm	2235 x 1110 mm	2485 x 1235 mm ²
Ferme-porte à bras de manœuvre	○	○	○
Ferme-porte à glissière	○	○	○
Huisserie VarioFix	○	○	○
Classe climatique 3	●	●	●
Classe d'insonorisation 1	●		
Classe d'insonorisation 2		●	
Classe d'insonorisation 3		●	●
Equipement de sécurité anti-effraction CR 2		○	○
Equipement de sécurité anti-effraction CR 3			●

● = Equipement de série ○ = Equipement en option

Portes anti-fumée

	Porte anti-fumée ³
Epaisseur de porte env.	46 mm
Dimensions max.	2235 x 1110 mm
Ferme-porte à bras de manœuvre	○
Ferme-porte à glissière	●
Protection anti-fumée	●
Classe climatique 3	○
Classe d'insonorisation 1	○
Classe d'insonorisation 2	●
Classe d'insonorisation 3	○
Equipement de sécurité anti-effraction CR 2	○

● = Equipement de série ○ = Equipement en option

¹ Uniquement BaseLine

² Pour CR 3 : 2235 x 1110 mm

³ Uniquement BaseLine, autres types de portes sur demande



Judas 1

Le judas disponible en option vous permet de savoir à tout moment qui est derrière la porte, sans l'ouvrir.

Gâche électrique 2

Grâce à la gâche électrique disponible en option, vous pouvez ouvrir votre porte par un interrupteur intérieur, tout simplement.

Serrure 3

Disponible en option comme serrure à verrouillage automatique ou serrure motorisée

Ferrure de protection de sécurité 4

En option en tant que plaque longue / rosace ES 1 ou plaque longue / plaque longue ES 2

Ferme-porte à bras de manœuvre 5

Disponible de série ou en option pour les portes à 1 vantail (selon l'exécution)

Ferme-porte à glissière 6

Disponible de série ou en option pour les portes à 1 et 2 vantaux (selon l'exécution)

Motorisation de serrure de porte sans fil SmartKey 7

Disponible en blanc ou couleur argent et fournie avec un émetteur sans fil HSE 4 SK BS doté de touches avec symboles.

Dimensions et données techniques

Pour portes en bois

Vantail de porte

- Env. 40 mm d'épaisseur
- Construction à cadre en bois massif / matériau dérivé du bois avec renforcement supplémentaire du cadre, raccourcissable de 25 mm en bas
- Pour les portes à 2 vantaux : contre-feuillure exécutée*
- Classe climatique I, classifications de charge admissible N à S (selon l'exécution)
- Prêt à l'accrochage conformément à la norme DIN 18101
- Adapté aux huisseries enveloppantes en bois ou aux huisseries standards en acier

Huisserie

- Habillage de feuillure / habillage décoratif 16 x 60 mm, coupé en onglet et collé fermement au revêtement intérieur. 16 x 80 mm sur demande, 16 x 100 mm, 23 x 60 mm, 23 x 70 mm, 28 x 80 mm
- Profilé intérieur à partir d'un vantail aggloméré de 25 mm, habillages décoratif et de feuillure à partir d'une plaque MDF de 12 mm
- Réglable selon l'épaisseur de paroi : - 5 mm / + 15 mm
- Joint d'amortissement posé en usine, coupé en onglet

Coupe verticale

Avec recouvrement de feuillure

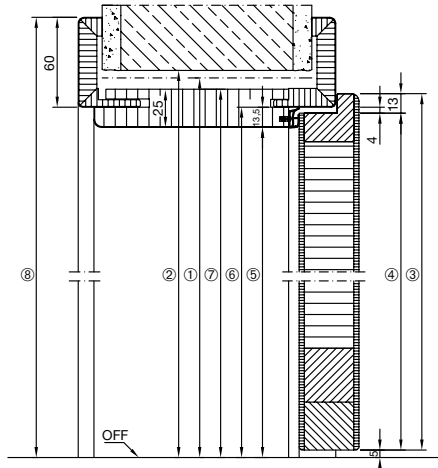

Exécution affleurante

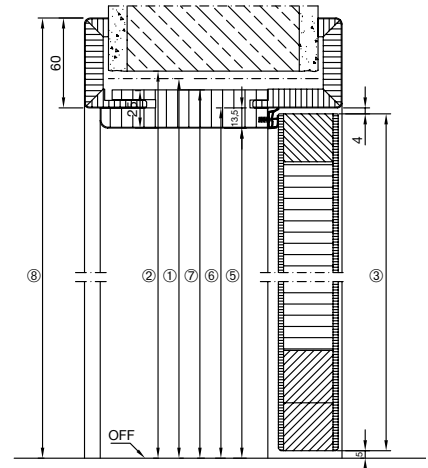

1	Hauteur jour (BR)	2043	2138
2	Ouverture de paroi - Dimension tableau	2048	2143
3	Dimension hors-tout du vantail	Avec recouvrement de feuillure 2028	—
4	Dimension de feuillure du vantail - Fond de feuillure vantail	2015	2110
5	Dimension de passage libre	2010,50	2105,50
6	Dimension de feuillure d'huisserie - Fond de feuillure huisserie	2024	2119
7	Dimension hors-tout du revêtement intérieur - Dimension dos de dormant	2035,50	2130,50
8	Dimension hors-tout du revêtement - Dimensions hors-tout dormant Pour un habillage de 60 mm (pour un habillage de 80 mm + 20 mm)	2084	2179

Types d'huisseries

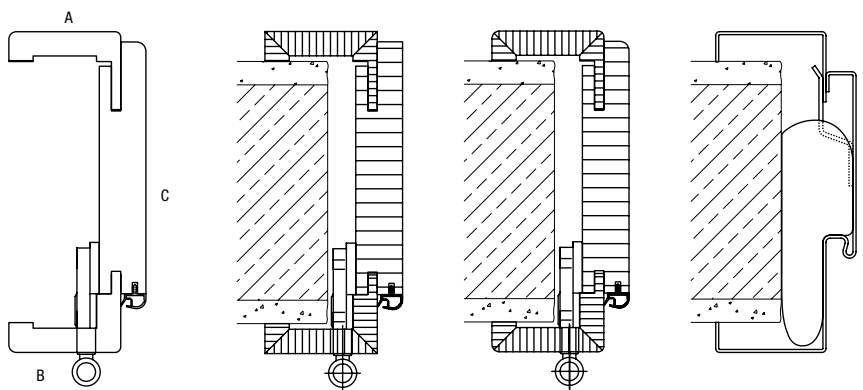

A : habillage décoratif
B : habillage de feuillure
C : profilé intérieur

Huisserie en bois, bords vifs

Huisserie en bois, bords arrondis

Dormant en acier VarioFix

Dimensions en mm

Coupe horizontale – à 1 vantail
Avec recouvrement de feuillure

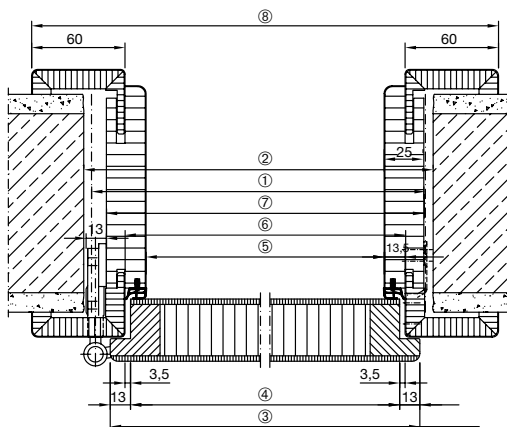

Exécution affleurante

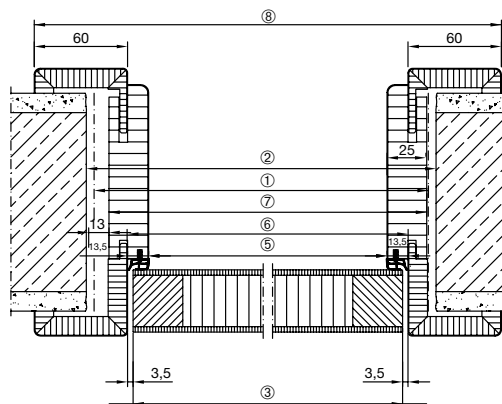

1	Largeur jour (BR)		671	721	771	821	871	921	971	1021
2	Ouverture de paroi - Dimension tableau		681	731	781	831	881	931	981	1031
3	Dimension hors-tout du vantail	Avec recouvrement de feuillure	656	706	756	806	856	906	956	1006
		Exécution affleurante	630	680	730	780	830	880	930	980
4	Dimension de feuillure du vantail – Fond de feuillure vantail		630	680	730	780	830	880	930	980
5	Dimension de passage libre		610	660	710	760	810	860	910	960
6	Dimension de feuillure d'huissérie – Fond de feuillure huissérie		637	687	737	787	837	887	937	987
7	Dimension hors-tout du revêtement intérieur – Dimension dos de dormant		660	710	760	810	860	910	960	1010
8	Dimension hors-tout du revêtement – Dimensions hors-tout dormant		757	807	857	907	957	1007	1057	1107

Dimensions et données techniques

Pour portes en bois

Coupe horizontale – à 2 vantaux

Avec recouvrement de feuillure

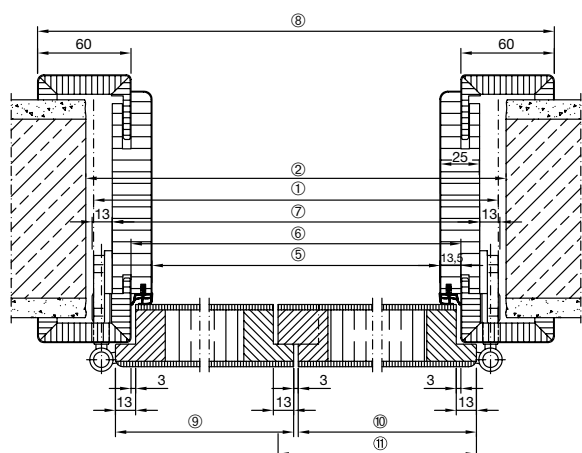

1	Largeur jour (BR)	1228	1328	1428	1528	1628	1728	1828	1928
2	Ouverture de paroi - Dimension tableau	1238	1338	1438	1538	1638	1738	1838	1938
5	Dimension de passage libre	1268	1368	1468	1568	1668	1768	1868	1968
6	Dimension de feuillure d'huissérie - Fond de feuillure huissérie	1295	1395	1495	1595	1695	1795	1895	1995
7	Dimension hors-tout du revêtement intérieur - Dimension dos de dormant	1318	1418	1518	1618	1718	1818	1918	2018
8	Dimension hors-tout du revêtement - Dimensions hors-tout dormant	1415	1515	1615	1715	1815	1915	2015	2115
9	Dimension hors-tout du vantail Vantail d'entrée	656	706	756	806	856	906	956	1006
10	Dimension hors-tout du vantail	656	706	756	806	856	906	956	1006
11	Dimension hors-tout du vantail semi-fixe avec contre-feuillure	669	719	769	819	869	919	969	1019

Dimensions en mm

Coupe horizontale – à 2 vantaux
Exécution affleurante

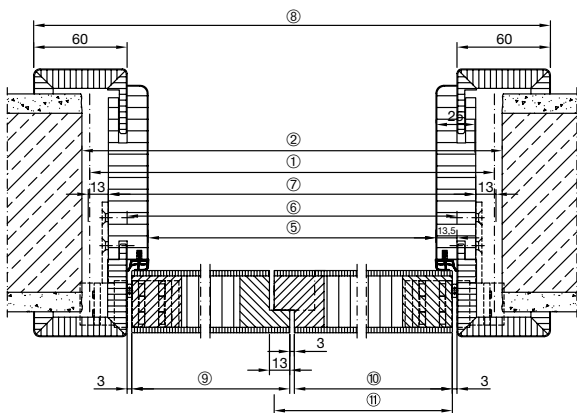

1	Largeur jour (BR)	1316	1416	1516	1616	1716	1816	1916	2016	2116
2	Ouverture de paroi - Dimension tableau	1326	1426	1526	1626	1726	1826	1926	2026	2126
5	Dimension de passage libre	1242	1342	1442	1542	1642	1742	1842	1942	2042
6	Dimension de feuillure d'huissierie - Fond de feuillure huisserie	1269	1369	1469	1569	1669	1769	1869	1969	2069
7	Dimension hors-tout du revêtement intérieur - Dimension dos de dormant	1292	1392	1492	1592	1692	1792	1892	1992	2092
8	Dimension hors-tout du revêtement - Dimensions hors-tout dormant	1389	1489	1589	1689	1789	1889	1989	2089	2189
9	Dimension hors-tout du vantail Vantail d'entrée	630	680	730	780	830	880	930	980	1030
10	Dimension hors-tout du vantail	630	680	730	780	830	880	930	980	1030
11	Dimension hors-tout du vantail semi-fixe avec contre-feuillure	643	693	743	793	843	893	943	993	1043

Béquillages et barres de poussée

Pour portes de loft en acier ■ NOUVEAU



Design Ogro, modèle 8100 A
Acier inoxydable ou noir foncé
RAL 9005



Design Ogro, modèle 8100 V
Acier inoxydable ou noir foncé
RAL 9005



Design Ogro, modèle 8140 A
Acier inoxydable ou noir foncé
RAL 9005



Design Ogro, modèle 8907 A
Acier inoxydable ou noir foncé
RAL 9005



Design Ogro, modèle 8907 V
Acier inoxydable ou noir foncé
RAL 9005



Design Ogro, modèle 8906 A
Acier inoxydable ou noir foncé
RAL 9005



Design Ogro, modèle 8906 V
Acier inoxydable ou noir foncé
RAL 9005



Design Ogro, modèle 8155 V
Acier inoxydable ou noir foncé
RAL 9005



Design Ogro, modèle 8940
Acier inoxydable ou noir foncé
RAL 9005



Design Ogro, modèle 8928 A
Acier inoxydable ou noir foncé
RAL 9005



Barre de poussée HL G-06
De la couleur de la porte, montage sur la traverse horizontale (au moins 2 traverses nécessaires), longueur de poignée en fonction de la répartition des traverses



Barre de poussée HL G-07
De la couleur de la porte, montage sur le profilé de porte, longueurs de poignée : 300, 500, 700, 900, 1100 mm



Barre de poussée HL G-08
De la couleur de la porte, montage sur le profilé de porte, longueurs de poignée : 300, 500, 700, 900, 1100 mm



Barre de poussée HL G-09
De la couleur de la porte, montage sur le profilé de porte, longueurs de poignée : 300, 500, 700, 900, 1100 mm

Dimensions et données techniques

Pour portes de loft en acier

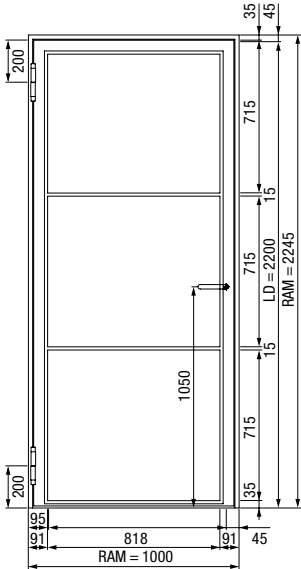

Porte de loft en acier à 1 vantail

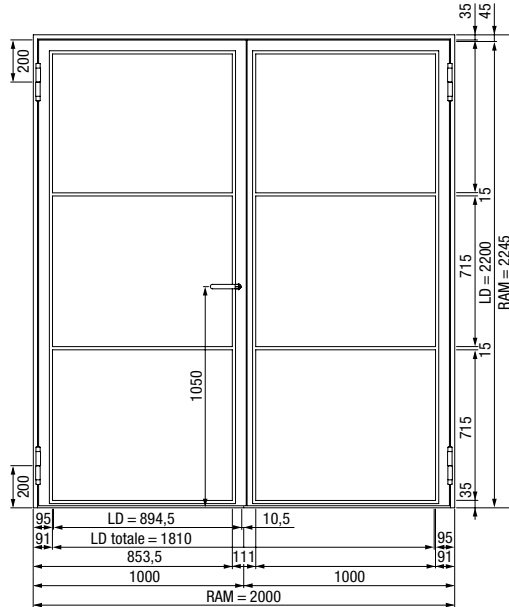

Porte de loft en acier à 2 vantaux

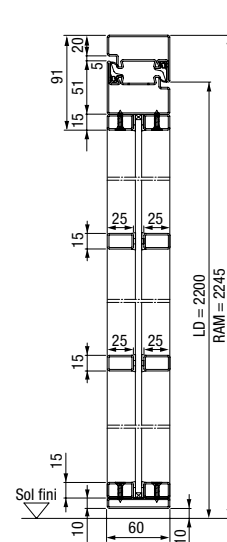

Coupe verticale de la porte de loft en acier à 1 vantail

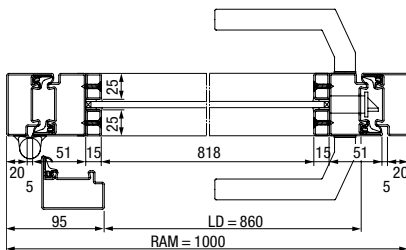

Coupe horizontale de la porte de loft en acier à 1 vantail

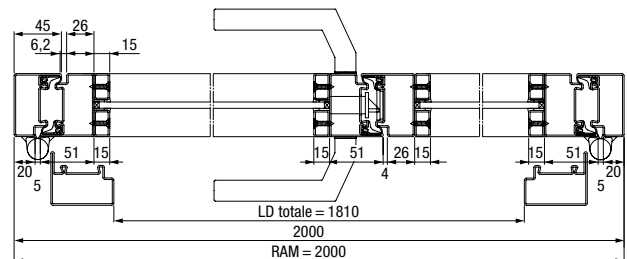

Coupe horizontale de la porte de loft en acier à 2 vantaux

Exécutions / dimensions

Porte de loft à 1 vantail LFT 01 Slim

Largeur* 750 – 1500 mm

Hauteur* 2000 – 3000 mm

Porte de loft à 2 vantaux LFT 02 Slim

Largeur* 1500 – 2500 mm

Hauteur* 2000 – 3000 mm

* Dimension hors-tout cadre RAM

Dimensions et données techniques

Pour portes de loft en acier

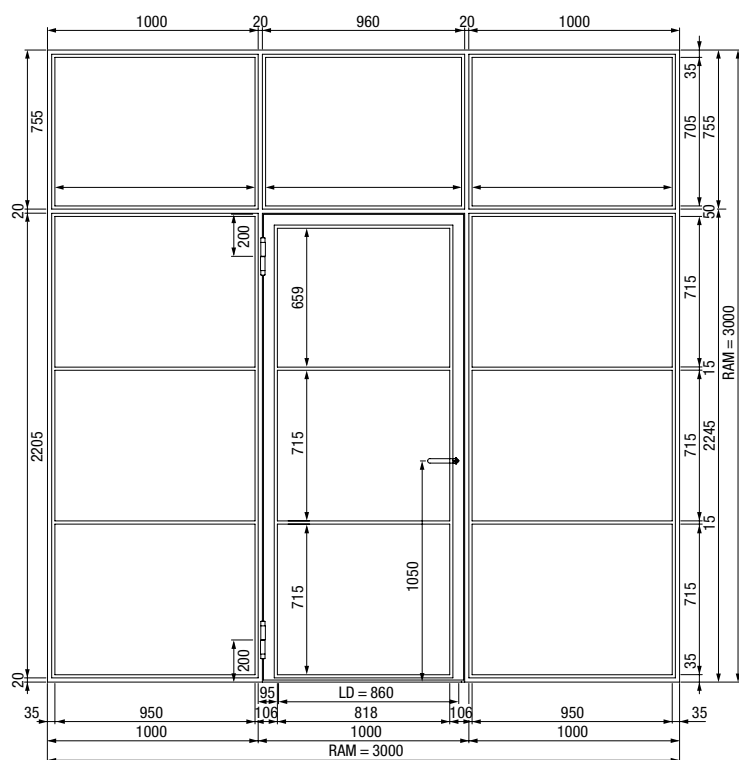

Porte de loft en acier à 1 vantail avec parties latérales et imposte vitrée

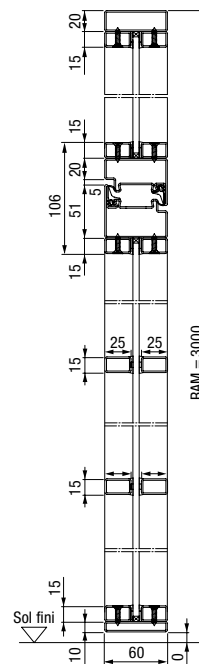

Coupe verticale de la porte de loft en acier à 1 vantail avec parties latérales et imposte vitrée

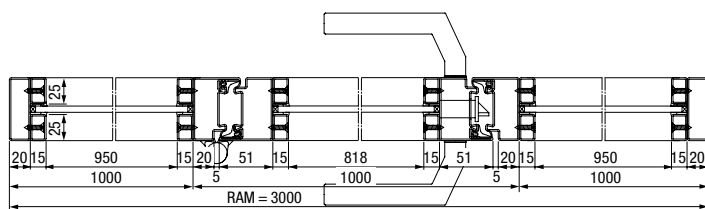

Coupe horizontale de la porte de loft en acier à 1 vantail avec parties latérales et imposte vitrée

Exécutions / dimensions

Porte de loft à 1 vantail LFT 01 Slim

Largeur* 750 – 1500 mm

Hauteur* 2000 – 3000 mm

Imposte vitrée LFVG-OL

Largeur* 500 – 5000 mm

Hauteur* 400 – 1000 mm

Partie latérale LFVG-ST

Largeur* 500 – 1250 mm

Hauteur* 2000 – 3000 mm

* Dimension hors-tout cadre RAM

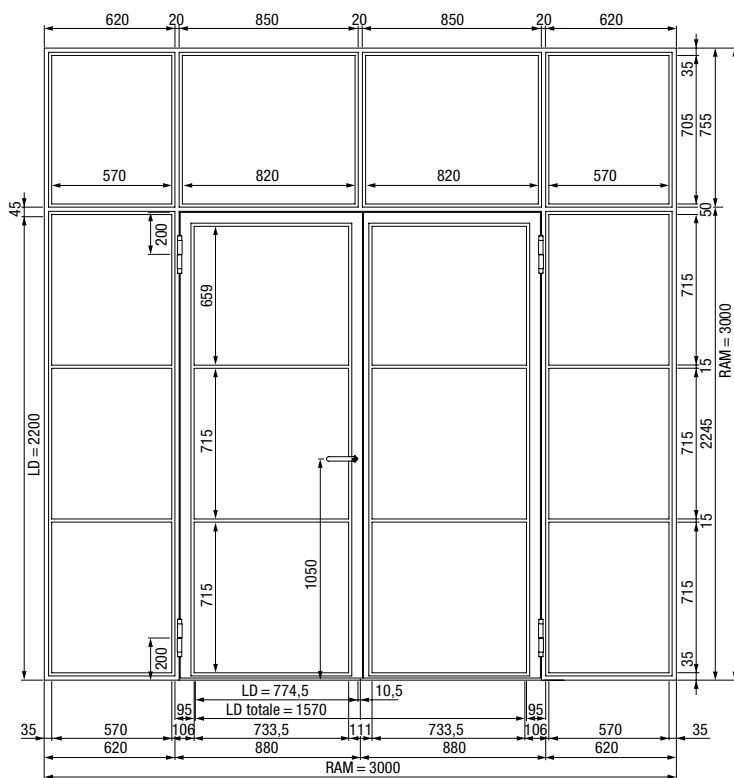

Porte de loft en acier à 2 vantaux avec parties latérales et imposte vitrée

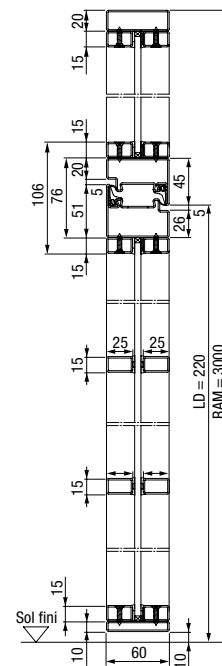

Coupe verticale de la porte de loft en acier à 2 vantaux avec parties latérales et imposte vitrée

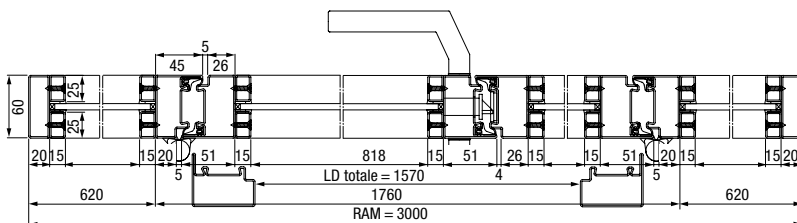

Coupe horizontale de la porte de loft en acier à 2 vantaux avec parties latérales et imposte vitrée

Types de portes / dimensions

Porte de loft à 2 vantaux LFT 02 Slim

Largeur* 1500 – 2500 mm

Hauteur* 2000 – 3000 mm

Imposte vitrée LFVG-OL

Largeur* 500 – 5000 mm

Hauteur* 400 – 1000 mm

Partie latérale LFVG-ST

Largeur* 500 – 1250 mm

Hauteur* 2000 – 3000 mm

* Dimension hors-tout cadre RAM

Découvrez la qualité Hörmann pour constructions neuves et rénovations

Hörmann : pour une conception intégrale optimale. Des solutions harmonisées dans les moindres détails vous garantissent des produits haut de gamme à la fonctionnalité optimale dans tous les domaines.

**PORTES DE GARAGE. MOTORISATIONS DE PORTE ET PORTAIL. PORTES D'ENTREE.
PORTES D'INTERIEUR. PORTES EN ACIER. HUISSERIES.**



Les portes représentées sont parfois dotées d'équipements spéciaux et ne correspondent par conséquent pas toujours à l'exécution standard. Pour des raisons techniques d'imprimerie, les teintes et surfaces représentées n'ont pas de caractère contractuel. Droits d'auteur réservés. Reproduction, même partielle, uniquement avec notre autorisation. Sous réserve de modifications.